

The logo features the letters 'ixSR' in a bold, sans-serif font. The 'i' and 'x' are white, while the 's' and 'r' are orange. Below the logo, the words 'INTELLIGENT RADIO' are written in a smaller, white, spaced-out, uppercase font.

ixSR
INTELLIGENT RADIO

A decorative graphic at the bottom of the page consists of a series of orange dots forming a waveform that resembles a radio signal or sound wave, set against a dark background.

Manuel D'utilisation

REMARQUE

Toutes les instructions, garanties et autres documents de garantie sont sujets à la seule discrétion de Horizon Hobby, LLC. Veuillez, pour une littérature produits bien à jour, visiter www.horizonhobby.com ou www.towerhobbies.com et cliquer sur l'onglet de support de ce produit.

SIGNIFICATION DE CERTAINS TERMES SPÉCIFIQUES

Les termes suivants sont utilisés dans l'ensemble du manuel pour indiquer différents niveaux de danger lors de l'utilisation de ce produit :

AVERTISSEMENT : Procédures qui, si elles ne sont pas suivies correctement, peuvent entraîner des dégâts matériels et des blessures graves OU engendrer une probabilité élevée de blessure superficielle.

ATTENTION : Procédures qui, si elles ne sont pas suivies correctement, peuvent entraîner des dégâts matériels ET des blessures graves.

REMARQUE : Procédures qui, si elles ne sont pas suivies correctement, peuvent entraîner des dégâts matériels ET éventuellement un faible risque de blessures.



AVERTISSEMENT : Lisez la TOTALITÉ

du manuel d'utilisation afin de vous familiariser avec les caractéristiques du produit avant de le faire fonctionner. Une utilisation incorrecte du produit peut entraîner sa détérioration, ainsi que des risques de dégâts matériels, voire de blessures graves.

Ceci est un produit de loisirs sophistiqué. Il doit être manipulé avec prudence et bon sens et requiert des aptitudes de base en mécanique. Toute utilisation irresponsable de ce produit ne respectant pas les principes de sécurité peut provoquer des blessures, entraîner des dégâts matériels et endommager le produit. Ce produit n'est pas destiné à être utilisé par des enfants sans la surveillance directe d'un adulte. N'essayez pas de démonter le produit, de l'utiliser avec des composants incompatibles ou d'en améliorer les performances sans l'accord d'Horizon Hobby, LLC. Ce manuel comporte des instructions relatives à la sécurité, au fonctionnement et à l'entretien. Il est capital de lire et de respecter la totalité des instructions et avertissements du manuel avant l'assemblage, le réglage et l'utilisation, ceci afin de manipuler correctement l'appareil et d'éviter tout dégât matériel ou toute blessure grave.

14 ans et plus. Ceci n'est pas un jouet.

PRÉCAUTIONS RELATIVES A LA SÉCURITÉ

- Contrôlez toujours que toutes les batteries sont correctement chargées avant d'utiliser le véhicule.
- Toujours contrôler les servos et leurs connexions avant chaque Utilisation.
- Ne pilotez jamais votre modèle à proximité de spectateurs, sur un parking ou n'importe quel autre lieu où vous pouvez causer des blessures corporelles ou des dégâts matériels.
- Ne pilotez jamais votre modèle sous une averse. Une mauvaise visibilité peut entraîner une perte de l'orientation et une perte de contrôle de votre véhicule.
- Ne pointez jamais l'extrémité de l'antenne directement vers le modèle. Les ondes émises par l'extrémité de l'antenne sont très faibles.
- Si, en cours d'utilisation de votre modèle, vous constatez, à quelque moment que ce soit, un comportement erratique ou anormal, cessez immédiatement de l'utiliser jusqu'à trouver la cause du problème et y remédier.

AVERTISSEMENTS RELATIFS À LA CHARGE



ATTENTION: les instructions et avertissements doivent être scrupuleusement suivis. Une manipulation non appropriée des batteries Li-Po peut provoquer un incendie, des blessures corporelles et/ou des dégâts matériels.

- **NE LAISSEZ JAMAIS LA BATTERIE ET LE CHARGEUR SANS SURVEILLANCE DURANT L'UTILISATION.**
- **NE CHARGEZ JAMAIS LES BATTERIES DURANT LA NUIT.**
- En manipulant, en chargeant ou en utilisant la batterie Li-Po incluse, vous assumez tous les risques associés aux batteries au lithium.
- Si la batterie commence à gonfler ou à se dilater, cessez immédiatement de l'utiliser. Si vous étiez en train de la charger ou de la décharger, interrompez la procédure et déconnectez-la. Continuer à utiliser, charger ou décharger une batterie qui gonfle ou se dilate peut provoquer un incendie.
- Pour obtenir les meilleurs résultats, entreposez toujours la batterie à température ambiante, dans un endroit sec.

- Lorsque vous transportez la batterie ou que vous la stockez temporairement, la température doit toujours être comprise entre 5 et 49 °C.
- Ne stockez en aucun cas la batterie ou l'avion dans une voiture ou à un endroit directement exposé à la lumière du soleil. Laisser dans une voiture chaude, la batterie peut se détériorer ou même prendre feu.
- Chargez toujours les batteries à distance de tout matériau inflammable.
- Faites toujours l'inspection de la batterie avant la charge, et ne chargez jamais des batteries hors d'usage ou endommagées.
- Déconnectez toujours la batterie après la charge, et laissez le chargeur se refroidir entre les charges.
- Surveillez toujours en continu la température du pack de batteries au cours de la charge.
- **UTILISEZ EXCLUSIVEMENT UN CHARGEUR CONÇU SPÉCIFIQUEMENT POUR CHARGER DES BATTERIES LI-PO.** Le fait de charger la batterie avec un chargeur noncompatible peut être à l'origine d'un incendie provoquant des blessures corporelles et/ou des dégâts matériels.

- Ne déchargez jamais les cellules Li-Po en dessous de 3 V.
- Ne couvrez jamais les étiquettes d'avertissement avec des bandes auto-agrippantes.
- Ne chargez jamais les batteries sans respecter les niveaux recommandés.
- Ne chargez jamais des batteries endommagées.
- N'essayez jamais de démonter ou de modifier le chargeur.
- Ne laissez jamais des mineurs charger des packs de batteries.
- Ne chargez jamais les batteries dans des endroits extrêmement chauds ou froids (la plage de températures recommandées se situe entre 5 et 49 °C) et ne les exposez jamais à la lumière directe du soleil.



AVERTISSEMENT CONTRE LES PRODUITS CONTREFAITS :

Si vous devez remplacer un élément Spektrum équipant un produit Horizon Hobby, veuillez toujours vous le procurer chez Horizon Hobby ou chez un revendeur agréé afin d'être sûr d'obtenir un produit Spektrum original de haute qualité. Horizon Hobby, LLC décline tout service et garantie concernant la compatibilité et les performances des produits contrefaits ou des produits clamant la compatibilité avec Spektrum ou le DSM.

REMARQUE: Ce produit est uniquement réservé à une utilisation avec des modèles réduits radiocommandés de loisir. Horizon Hobby se dégage de toute responsabilité et garantie si le produit est utilisé d'autre manière que celle citée précédemment.

TABLE DES MATIÈRES

SIGNIFICATION DE CERTAINS TERMES SPÉCIFIQUES

PRÉCAUTIONS RELATIVES A LA SÉCURITÉ

Avertissements relatifs à la charge

Comment utiliser le manuel

Parcourir les pages

Revenir à l'application

Spektrum RaceWare

Utilisation de la table des matières

Contenu de la boîte

CHARGE

Schéma de l'émetteur

Système d'exploitation Android

Icônes de navigation Android

Éléments de l'écran d'accueil Android

Écran de notification

Écrans principaux du iXSR

Fonctionnement de base

MENU MODÈLES

Créer un nouveau modèle

Importer un modèle depuis une carte mémoire

Sélectionner un autre modèle

Modifier les propriétés de modèle

MENU DE CONFIGURATION

Canaux

Direction

Propriétés du canal de direction

Courbe de direction

Vitesse de direction

Taux de virage

Contournement de la direction

Mode AWS

Compensateur de direction

Accélérateur et frein/inversion

Propriétés du canal des gaz

Courbe des gaz

Taux des gaz/frein/inversion

Contrôle de traction

Système de freinage automatique (ABS)

Vitesse du servo

Mode AWD (MOA)

Compensateur des gaz

Ralenti accéléré

Configuration du canal auxiliaire (AUX)

Propriétés du canal

Contrôle de l'entrée

Vitesse du servo

CONFIGURATION DES PARAMÈTRES

Alertes

Alerte de ralenti accéléré

Alerte du minuteur

Événements audio

Rapports

Avertissements

Seuil de tension de batterie TX

Contrôle actif du véhicule AVC

Gain de direction

Gain d'accélération

Priorité

Affectation

Modes de conduite

Contrôle de lancement

Contrôle de lancement

Courbe de lancement

Conseils pour le contrôle du lancement

Témoin lumineux/DEL

Lampe

Barres d'éclairage

Mappings

Mixages

Mode veille

Veille rapide

Télémétrie

Jauges de télémétrie

Minuteurs

RÉGLAGES PHYSIQUES

Tension des gaz

Distance des gaz

Tension de direction

Options du volant

Rotation de la chute

Droitier/Gaucher

Garantie et réparations

Coordonnées de Garantie et réparations

Information IC

Informations de conformité pour l'Union européenne

COMMENT UTILISER LE MANUEL

Le manuel de l'iXSR est un document **.pdf** interactif, optimisé pour l'application de visualisation de .pdf sur Android.

Pour accéder au manuel depuis l'application Spektrum RaceWare :

1. Depuis le menu de configuration, faites défiler jusqu'en bas de la page et appuyez sur l'icône App Settings (Paramètres de l'application).
2. En bas de la page des paramètres de l'application, appuyez sur le bouton Manual (Manuel).

CONSEIL : Appuyez longuement sur le bouton Manual (Manuel) pour télécharger la dernière version du manuel. Une boîte de dialogue s'affiche vous invitant à télécharger le dernier manuel. Touchez **PROCEED** (Continuer) pour télécharger la dernière version du manuel.

3. Le manuel s'ouvre dans l'application de visualisation de .pdf.

PARCOURIR LES PAGES

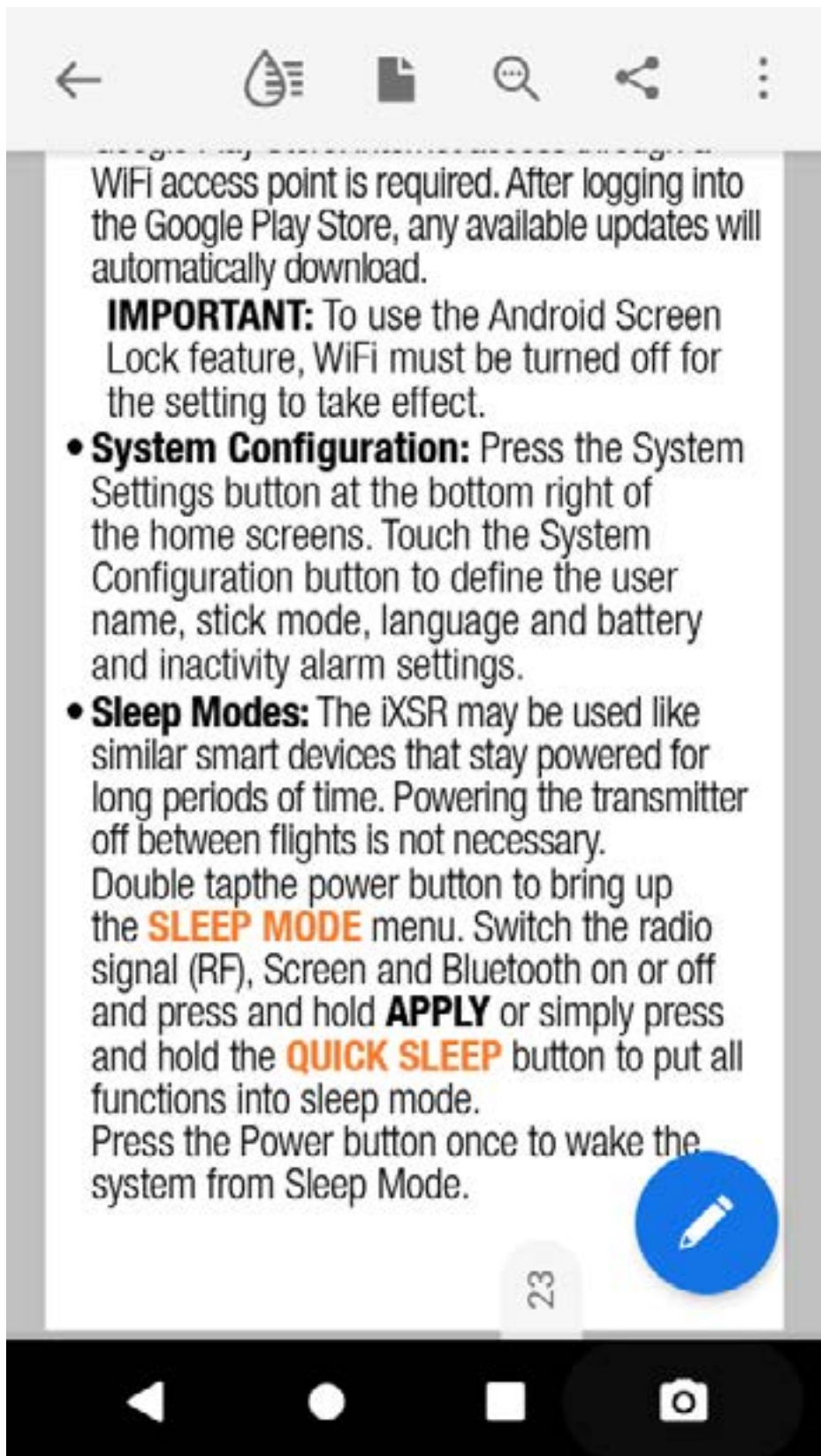

1. Touchez une fois le milieu de l'écran pour accéder aux barres d'outils de l'application de lecture.
2. Touchez l'icône page (📄) pour régler le mode de visualisation.



VIEW SETTINGS

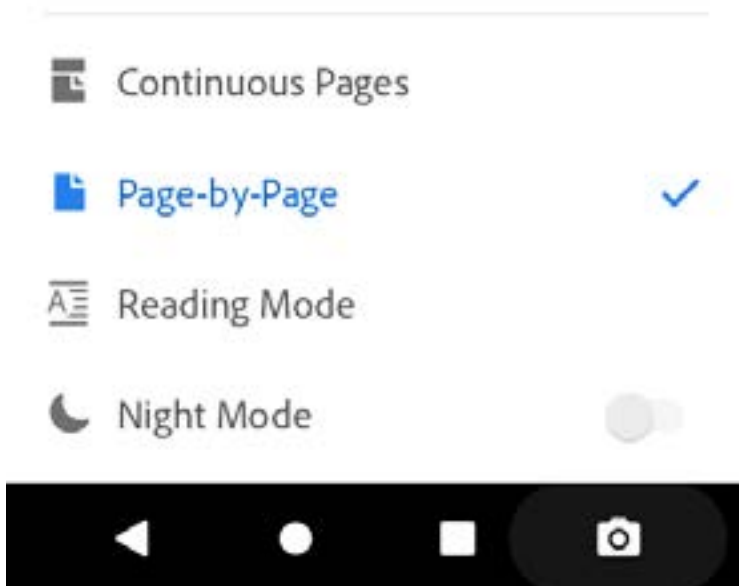

3. Sélectionnez **Page-by-Page** (Page par page) pour une meilleure visualisation.
4. Après avoir réglé le mode de visualisation, touchez le milieu de l'écran pour passer en mode plein écran.
5. Touchez tout à droite de l'écran ou balayez vers la gauche pour passer à la page suivante. Touchez tout à gauche de l'écran ou balayez vers la droite pour passer à la page précédente.

REVENIR À L'APPLICATION SPEKTRUM RACEWARE

Pour revenir à l'application Spektrum RaceWare :

1. Balayez depuis le bas de l'écran pour accéder aux outils de navigation Android.
2. Touchez l'icône **Overview** (Aperçu).
3. Touchez l'application Spektrum RaceWare dans la liste des applications en cours d'utilisation.



TABLE OF CONTENTS

Box Contents

How To Use the Manual

Navigating the Pages

Return To Spektrum RaceWare App

Using the Table of Contents

Charging

Transmitter Layout

Android Operating System

Android Navigation Icons

Android Home Screen Elements

Notification Screen

iXSR Main Screens

Basic Operation

Models Menu

SETUP MENU

Channels

Steering

Throttle and Brake/Reverse

Auxiliary (AUX) Channel Setup

SETUP SETTINGS

Alerts

Idle Up Alert

Timer Alert

La table des matières est entièrement interactive. Touchez une entrée pour aller directement à cette page.

1. Connect a 2-3A USB power supply (not included) to an AC outlet.

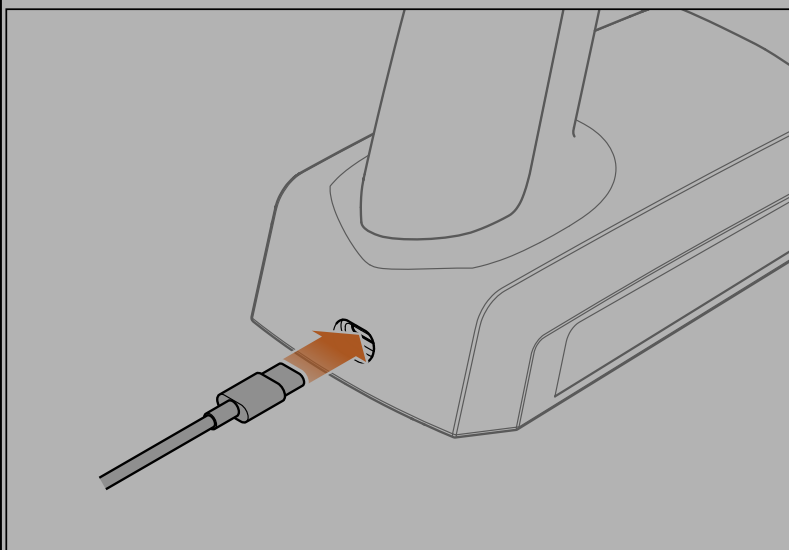

2. Connect the included USB-C adapter to the USB port on the back of the transmitter.
3. The LED will glow solid blue while charging and stays on while connected to power. A fast press of the power switch will bring the Charge Battery icon to the touch screen display.
4. Charging is complete when the button is pressed and the battery capacity icon on the screen shows full. Disconnect the USB cable when charging is complete.
5. Disconnect the power supply from the power outlet.

[< TOC](#)

Revenir à la Table des matières

À la fin de chaque section du manuel, touchez le bouton **< TOC** pour revenir à la table des matières.

[< TOC](#)

CONTENU DE LA BOÎTE

Le système radio iXSR est fourni avec les éléments suivants :

- Émetteur Spektrum iXSR
- Coffret de transport avec mousse de protection
- Câble de charge/données USB-C
- Adaptateur d'angle de braquage 5°
- Volant plus petit
- Limiteur d'angle de braquage 32°
- Ressort de direction plus rigide
- Ressort des gaz plus souple
- Caches de direction gauche (2)
- Plus grand revêtement en caoutchouc

CHARGE

Pour des résultats de charge optimaux, le chargeur intégré nécessite une alimentation électrique USB capable de fournir une puissance d'au moins 2-3 A. Si vous utilisez une alimentation électrique moins puissante, vous obtiendrez des temps de chargement très longs ou l'émetteur ne chargera pas s'il est allumé pendant que vous essayez de le charger.

Lorsque vous chargez l'émetteur pour la première fois, le chargement peut prendre de 6 à 7 heures. Chargez l'émetteur lorsque vous entendez l'alarme de batterie faible. Consultez la section **Audio Events (Évènements audio)** pour plus d'informations sur le réglage du niveau d'alarme de batterie faible.

Veillez à toujours charger l'émetteur sur une surface résistante à la chaleur.



ATTENTION : ne définissez jamais la basse tension des batteries Li-Ion sur une limite inférieure à 3,3 V. Cela risquerait de provoquer une décharge excessive de la batterie et d'endommager la batterie et le transmetteur.



ATTENTION : ne laissez jamais une batterie en cours de charge sans surveillance.



ATTENTION : ne chargez jamais la batterie en dehors du transmetteur. En effet, cela risquerait d'interférer avec le système de surveillance de la batterie et de fausser les indicateurs de charge.

1. Connect a 2-3A USB power supply (not included) to an AC outlet.

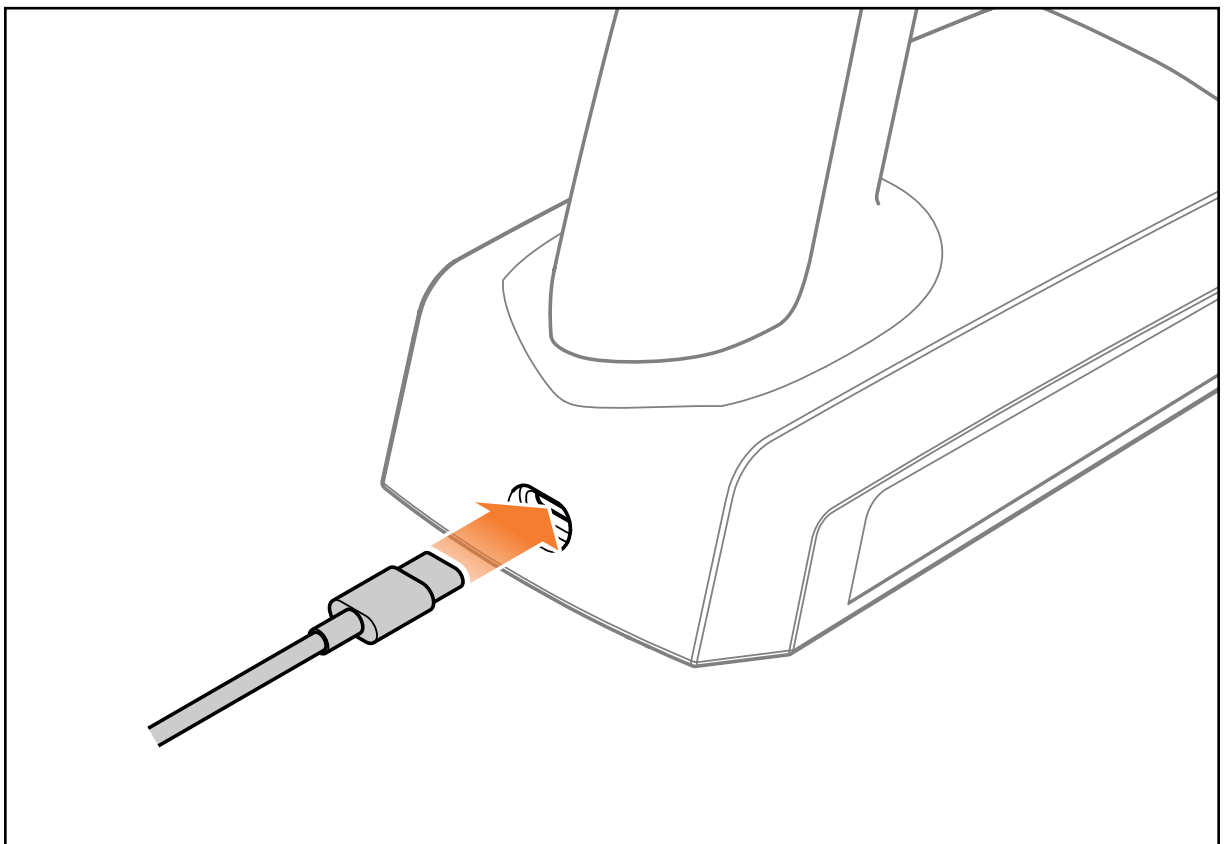

2. Connect the included USB-C adapter to the USB port on the back of the transmitter.

3. The LED will glow solid blue while charging and stays on while connected to power. A fast press of the power switch will bring the Charge Battery icon to the touch screen display.
4. Charging is complete when the button is pressed and the battery capacity icon on the screen shows full. Disconnect the USB cable when charging is complete.
5. Disconnect the power supply from the power outlet.

SCHEMA DE L'ÉMETTEUR

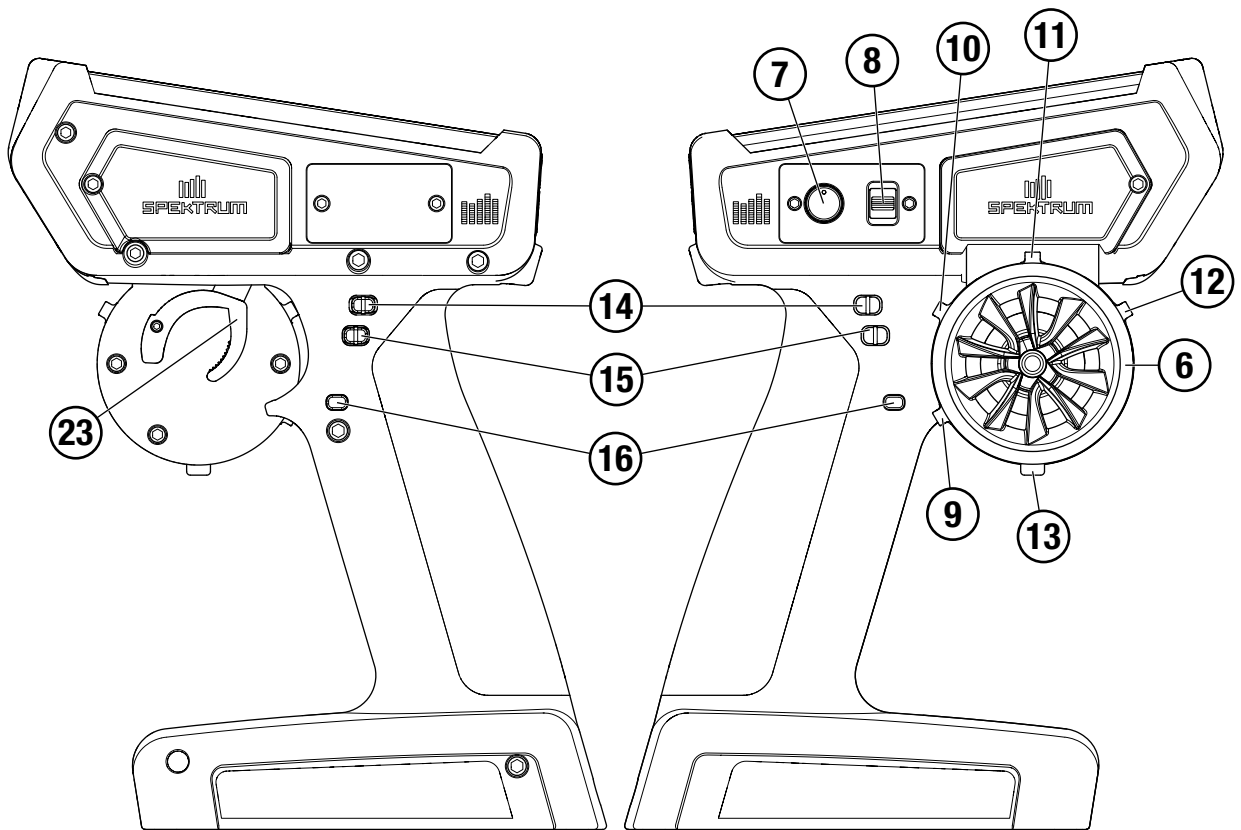
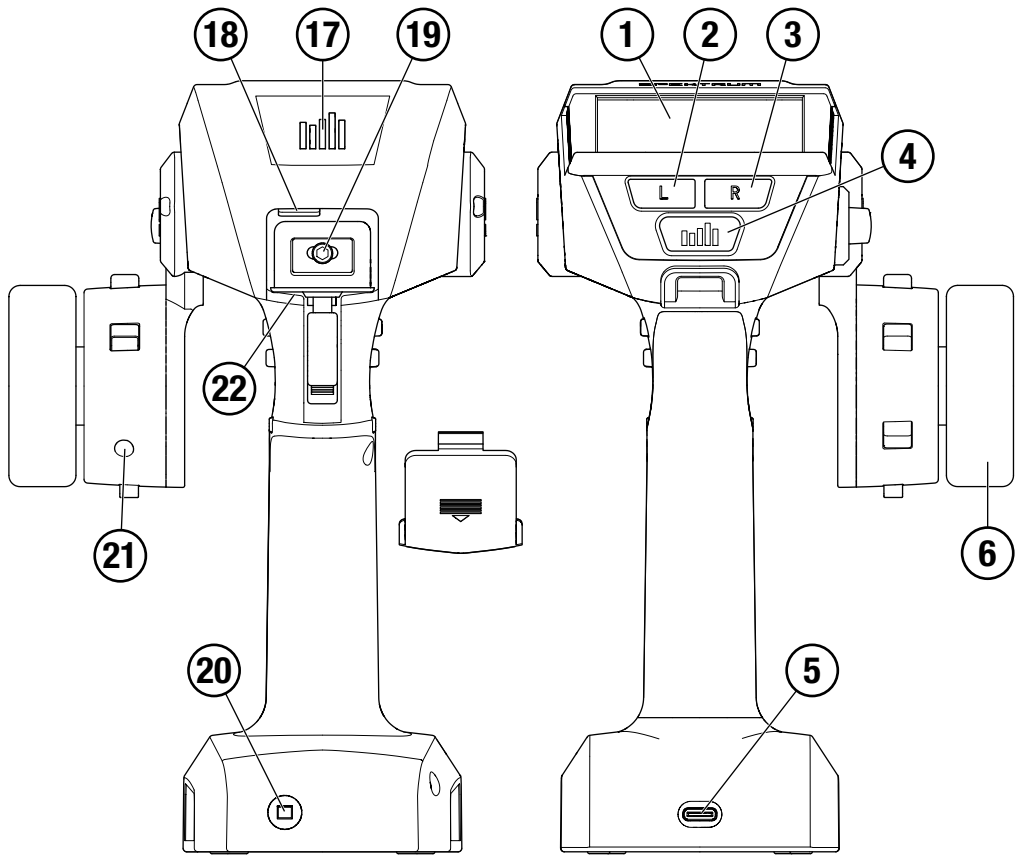

Fonction

1	Écran tactile
2	Bouton L
3	Bouton R

Fonction

4	Bouton d'alimentation
5	Port de charge
6	Volant
7	Bouton rotatif
8	Commutateur I
9	Bouton du trim A
10	Bouton du trim B
11	Bouton du trim C
12	Bouton du trim D
13	Bouton E
14	Bouton du trim F
15	Bouton du trim G
16	Bouton H
17	DEL RF
18	Port de la micro carte mémoire
19	Vis d'ajustement de la position de la commande
20	Lampe DEL
21	Vis d'ajustement de la tension de la direction
22	Vis d'ajustement de la tension de la commande
23	Commande (gaz/frein)

SYSTÈME D'EXPLOITATION ANDROID

L'émetteur iXSR a été conçu pour fonctionner sous le système d'exploitation Android et est équipé d'un grand écran tactile couleur. Naviguez dans l'iXSR avec les mêmes actions et les mêmes gestes que pour tout autre appareil Android.

Pour naviguer, utilisez votre doigt pour tapoter, balayer et faire glisser les icônes et les menus disponibles sur l'écran.



ICÔNES DE NAVIGATION ANDROID

L'application Spektrum RaceWare masque les icônes de navigation de l'écran d'accueil Android. Pour accéder aux icônes de navigation, balayez vers le haut à partir du bas ou vers le bas à partir du bord supérieur de l'écran, comme indiqué.

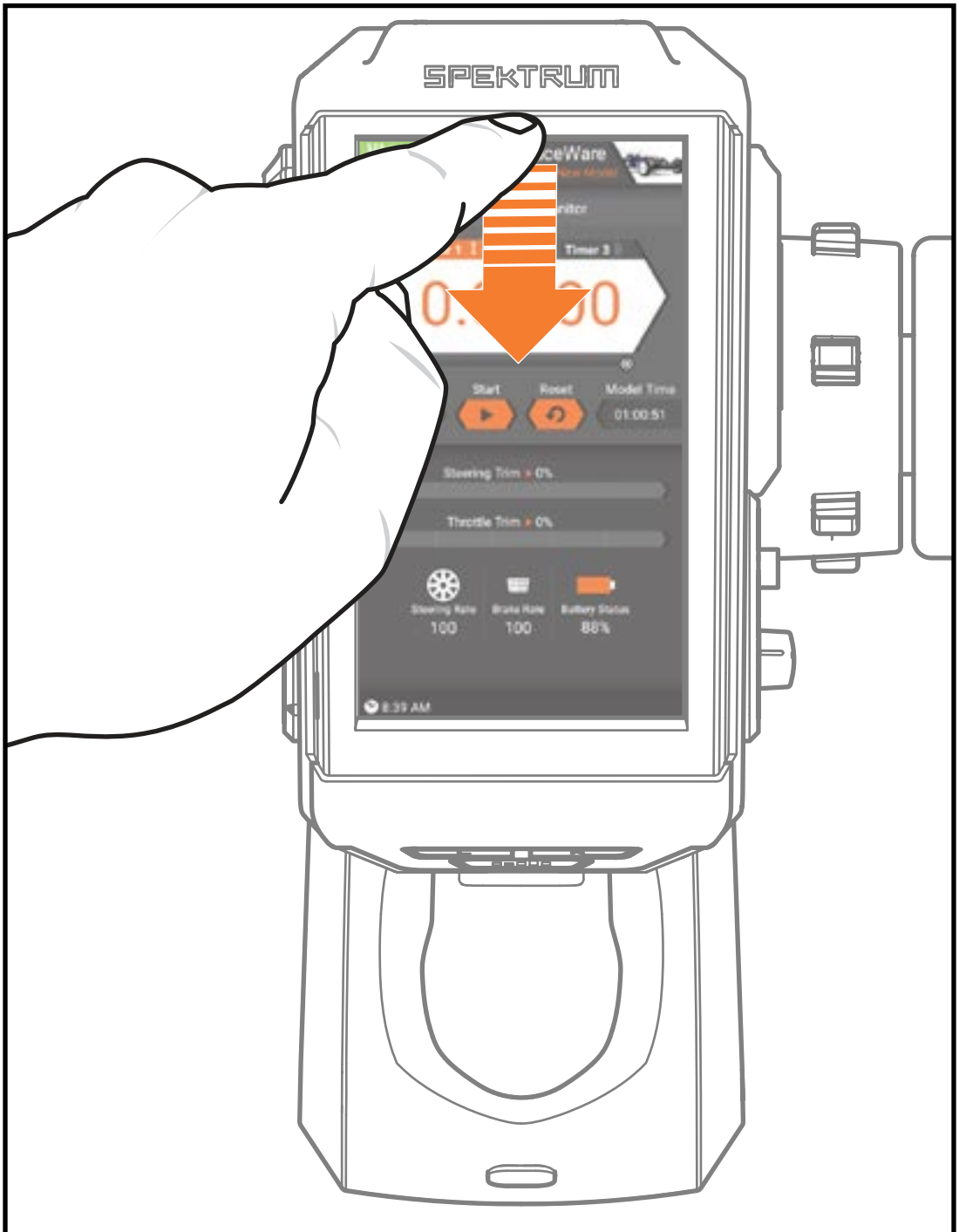

Appuyez sur l'icône cercle pour vous rendre sur l'écran d'accueil Android.

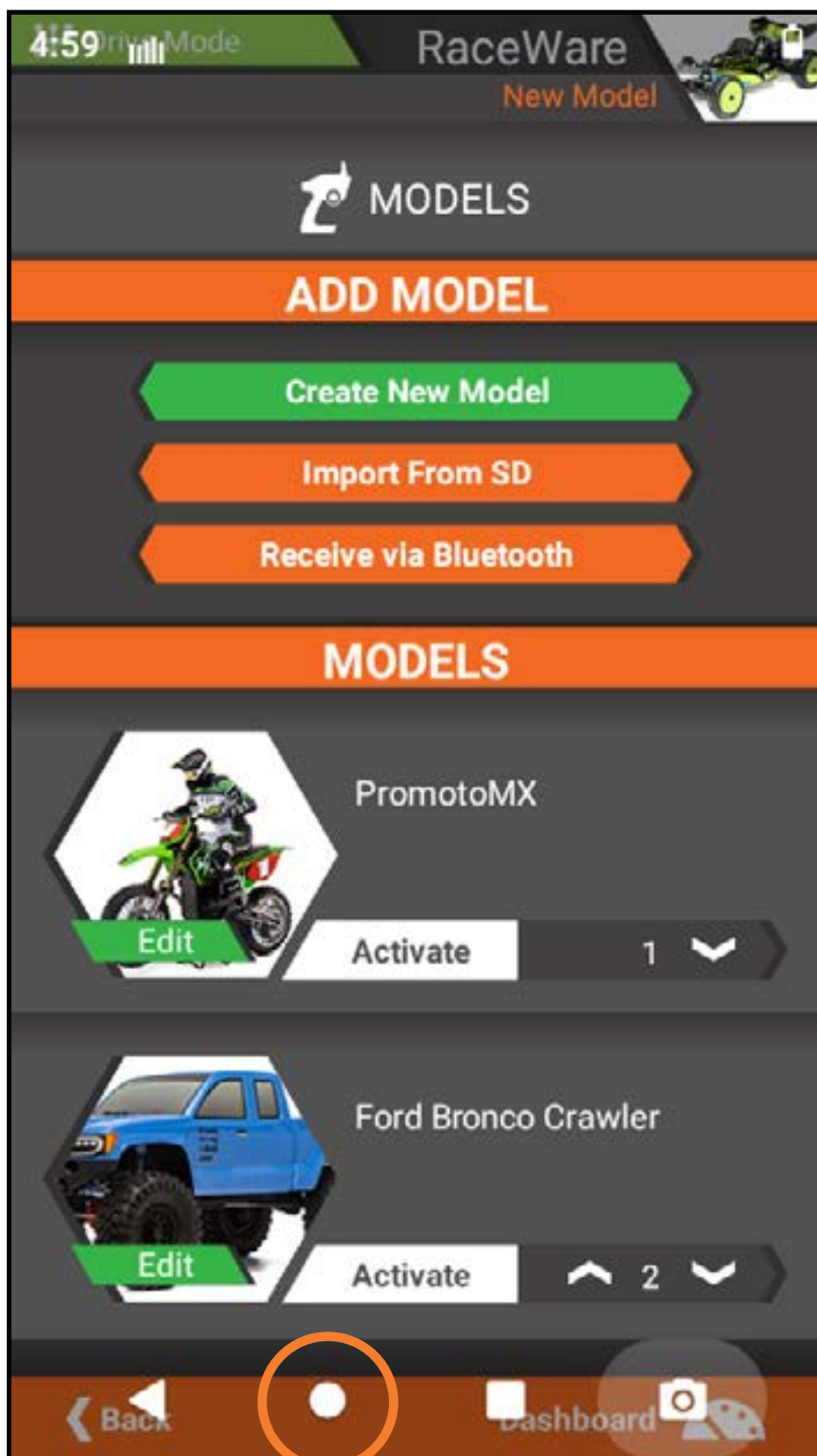

Icône cercle

ÉLÉMENTS DE L'ÉCRAN D'ACCUEIL ANDROID

- **Search All Apps (Rechercher toutes les applications)** : permet de saisir un terme de recherche pour trouver l'application souhaitée sur le système.
 - **Back (Retour)** : permet de revenir à l'écran précédent.
 - **Home (Accueil)** : permet de revenir à l'écran d'accueil.
 - **Overview (Aperçu)** : permet de passer d'une application en cours d'exécution à une autre en faisant défiler les applications vers la gauche ou la droite.
- Fermez une application de la liste active en balayant vers le haut.



1

2

3

4

< TOC

ÉCRAN DE NOTIFICATION

1. Balayez une fois du haut vers le bas de l'écran pour quitter le mode plein écran et afficher les icônes de navigation de l'écran d'accueil au premier plan.
2. Balayez une deuxième fois vers le bas pour ouvrir l'écran de notification et accéder rapidement à ce qui suit :
 - Brightness (Luminosité)
 - Bluetooth
 - WiFi (Paramètres)
 - Settings (Paramètres)

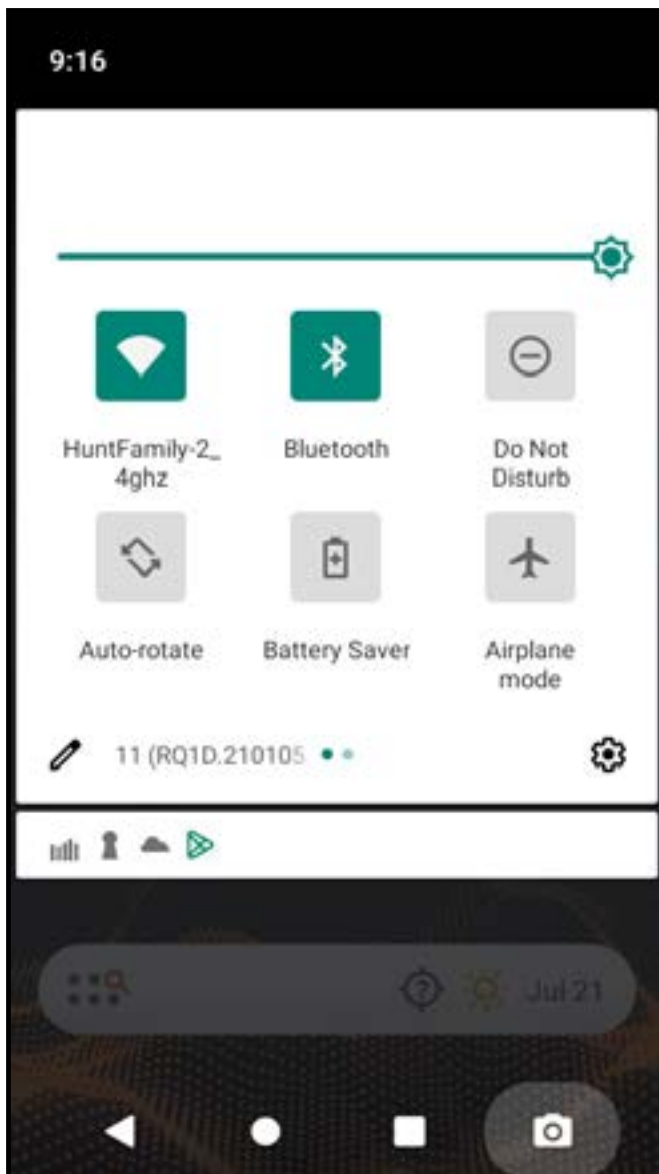

ÉCRANS PRINCIPAUX DU IXSR

L'application RaceWare compte 3 à 4 écrans de menus principaux, en fonction du récepteur choisi lors de la configuration du modèle. Appuyez sur les onglets de navigation situés en haut de l'écran, ou balayez à gauche ou à droite pour changer d'écran.

Onglets de navigation

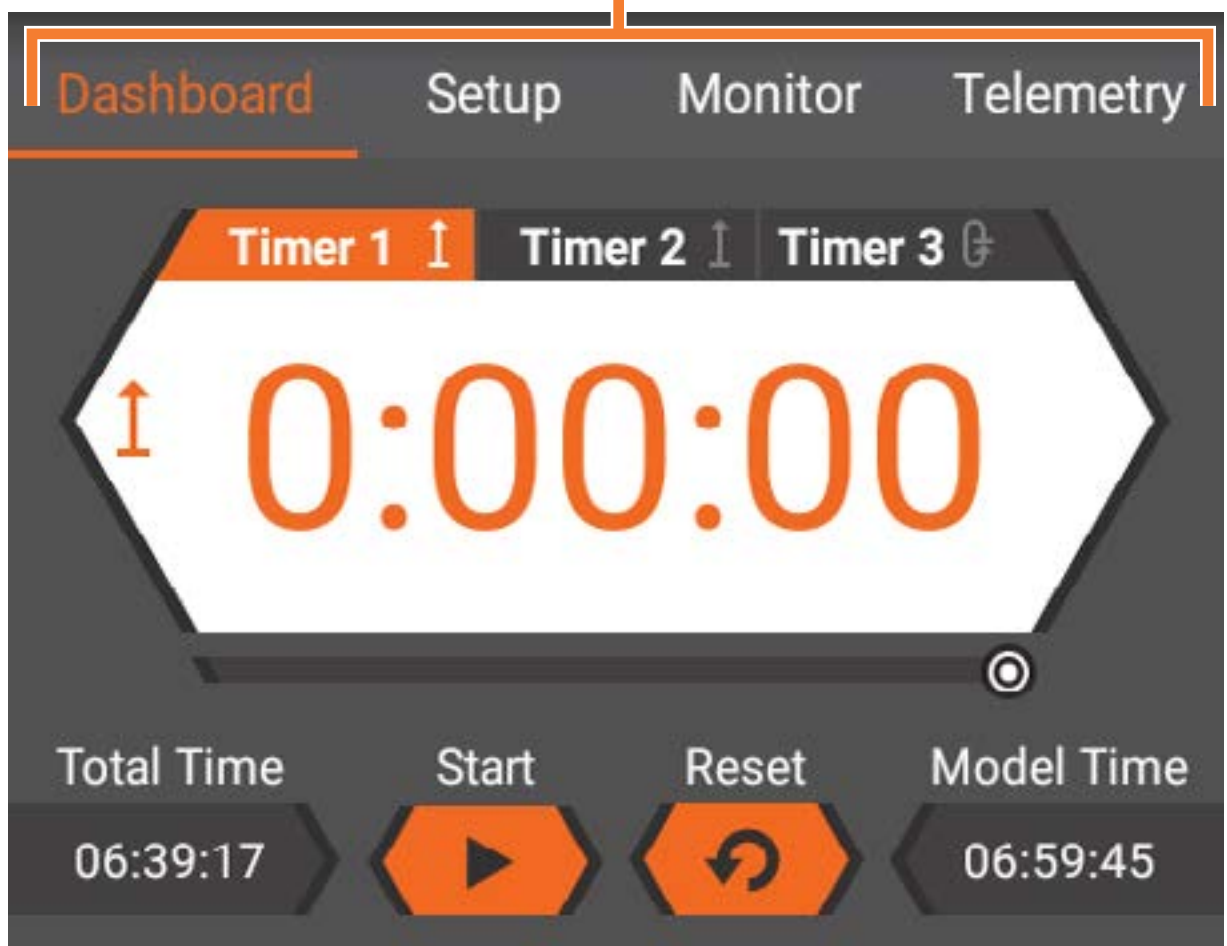

CONSEIL : Certains écrans affichent plus d'informations que la fenêtre ne peut en contenir. Glissez vers le haut ou vers le bas pour afficher tout le contenu.



Tableau de bord

Le tableau de bord est l'écran d'accueil du modèle iXSR. Les informations affichées sur le tableau de bord sont les suivantes :

- Minuteurs, Démarrage et Réinitialisation
- Positions de compensation (trim)
- Taux de virage
- Taux de freinage

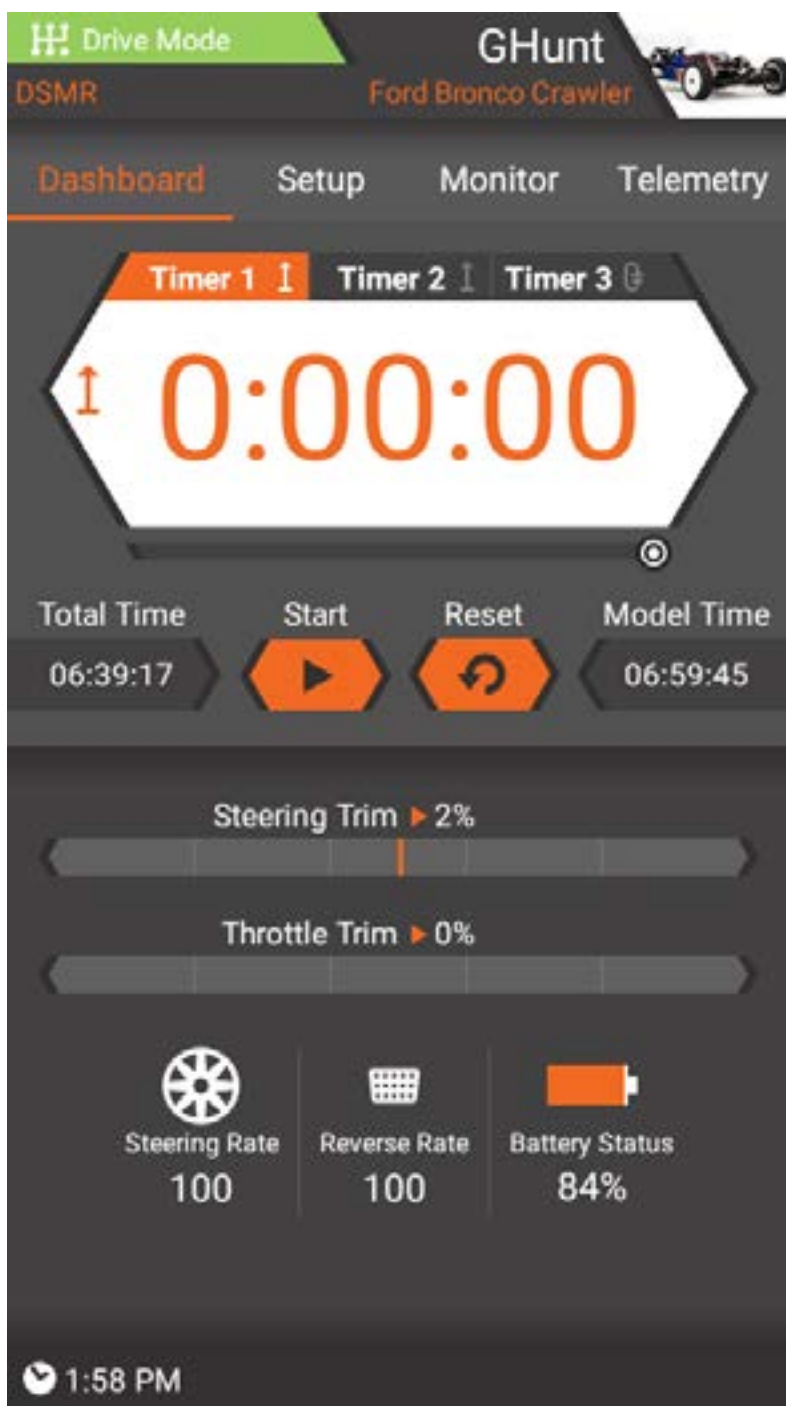
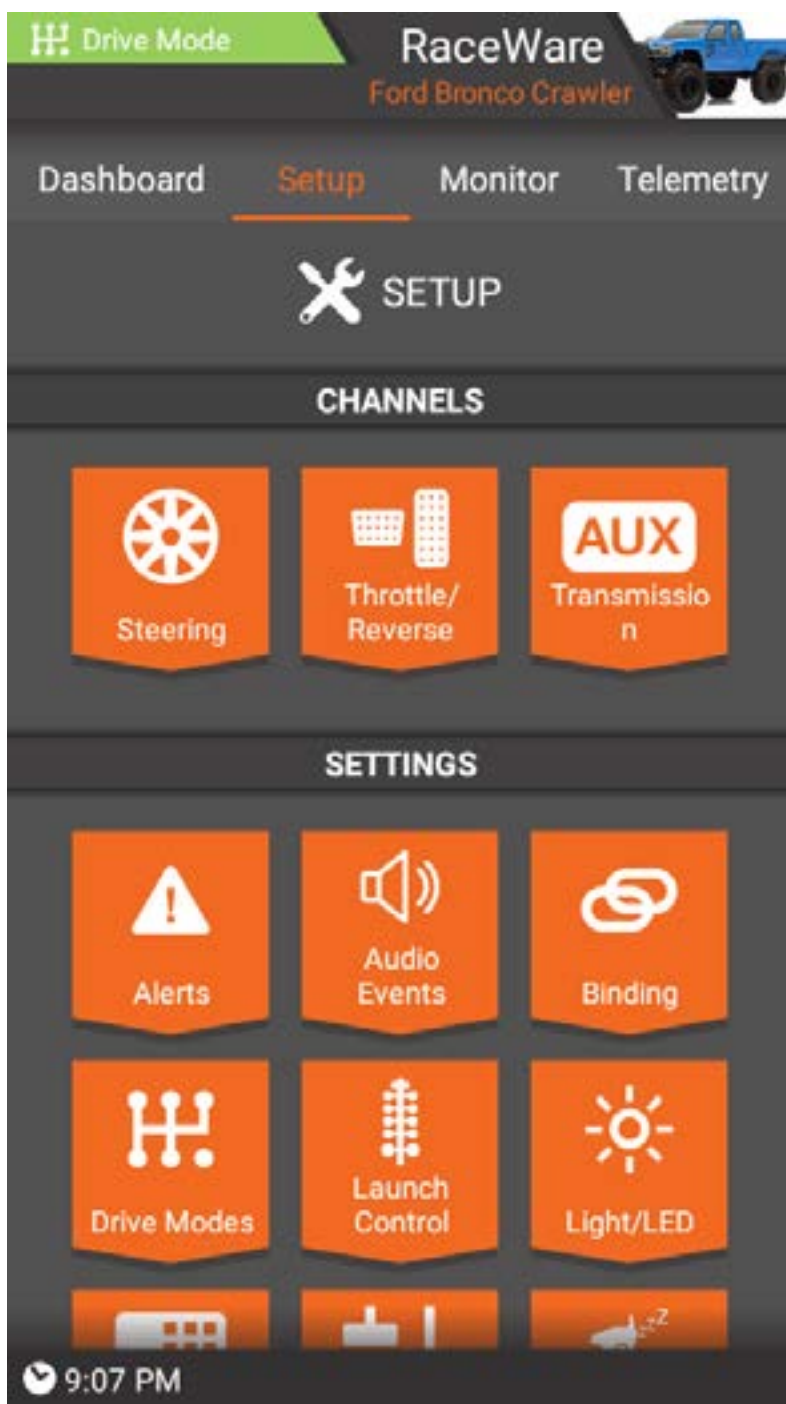

Configuration

La configuration se trouve dans le deuxième onglet de navigation. La majeure partie de la configuration du modèle se passe dans l'écran de configuration. L'écran de configuration dispose également de raccourcis pour les options Model Setup (Configuration du modèle) et App Settings (Paramètres de l'application).

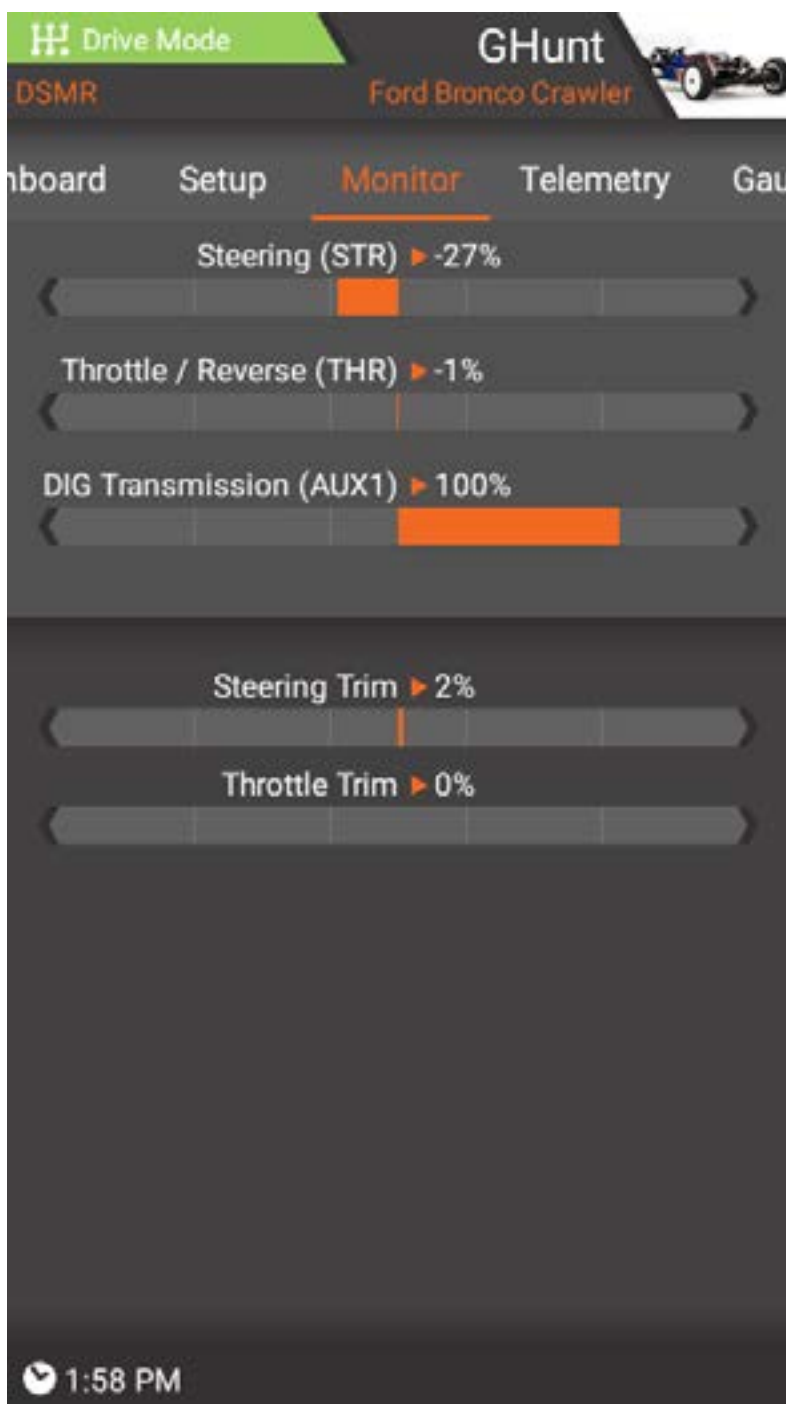

Moniteur

Le moniteur se trouve dans le troisième onglet de navigation. L'écran affiche la position du volant, des gaz/frein, des compensateurs (trims) et la position des canaux AUX.



Télémétrie

Lors de l'utilisation du modèle iXSR avec un récepteur compatible avec la télémétrie, l'onglet de télémétrie s'affiche dans le quatrième onglet. La télémétrie affiche toutes les informations disponibles, notamment la force du signal, la température, le régime moteur et la tension du récepteur.

IMPORTANT : La TÉLÉMÉTRIE est uniquement disponible si vous utilisez un récepteur compatible.

FONCTIONNEMENT DE BASE

L'émetteur iXSR est basé sur un système d'exploitation Android. Toutes les fonctions relatives à la commande à distance sont gérées par l'application Spektrum RaceWare™.

- **Allumage** : Enfoncez et maintenez le bouton Power (Alimentation) pendant plusieurs secondes pour allumer l'émetteur iXSR. L'émetteur est conçu pour prévenir un allumage accidentel causé par un contact léger avec le bouton d'alimentation. Après allumage de l'émetteur, le système d'exploitation Android mettra environ une minute à se mettre en marche. L'application Spektrum RaceWare se lancera automatiquement. N'essayez pas d'ouvrir d'autres applications pendant que l'application Spektrum RaceWare se met en route. Une fois l'application active, le tableau de bord de Spektrum RaceWare s'affiche. Vous pouvez ensuite accéder au système d'exploitation Android pour utiliser d'autres applications.

- **Navigation** : Pour naviguer dans le transmetteur iXSR, utilisez votre doigt pour tapoter, balayer et faire glisser les icônes et les menus disponibles sur l'écran tactile.
- **Arrêt** : Enfoncez et maintenez le bouton Power (Alimentation) pendant plusieurs secondes pour accéder au menu d'arrêt. Sélectionnez « **Power off** » (Arrêt) pour éteindre le transmetteur iXSR ou sur « **Restart** » (Redémarrer) pour redémarrer le système.
- **Connexion WiFi** : Balayez deux fois de haut en bas sur l'écran et cliquez sur l'icône WiFi pour vous connecter à un réseau WiFi disponible. Les mises à jour de l'application Spektrum RaceWare et les mises à jour du micrologiciel pour le matériel radio sont disponibles sur Google Play Store. Un accès à Internet via un point d'accès WiFi est requis. Après vous être connecté sur Google Play Store, toutes les mises à jour disponibles se téléchargeront automatiquement.

IMPORTANT : Pour utiliser la fonction de verrouillage d'écran Android, le WiFi doit être désactivé pour que le paramètre prenne effet.

- **Mode veille** : L'écran du mode veille est accessible en double-cliquant sur le bouton d'alimentation. Sélectionnez les options de veille souhaitées et appuyez longtemps sur Apply (Appliquer) ou sur Quick Sleep (Veille rapide) pour mettre toutes les fonctions en mode veille. Appuyez une fois sur le bouton d'alimentation pour réactiver le système.
- **Mode veille écran** : Appuyez une fois sur le bouton d'alimentation pour mettre l'écran en veille. La radio continuera d'émettre des signaux de commande à distance.

MENU MODÈLES

Le menu Models (Modèles) est accessible en touchant l'image du modèle actuel en haut à droite de l'écran tactile.

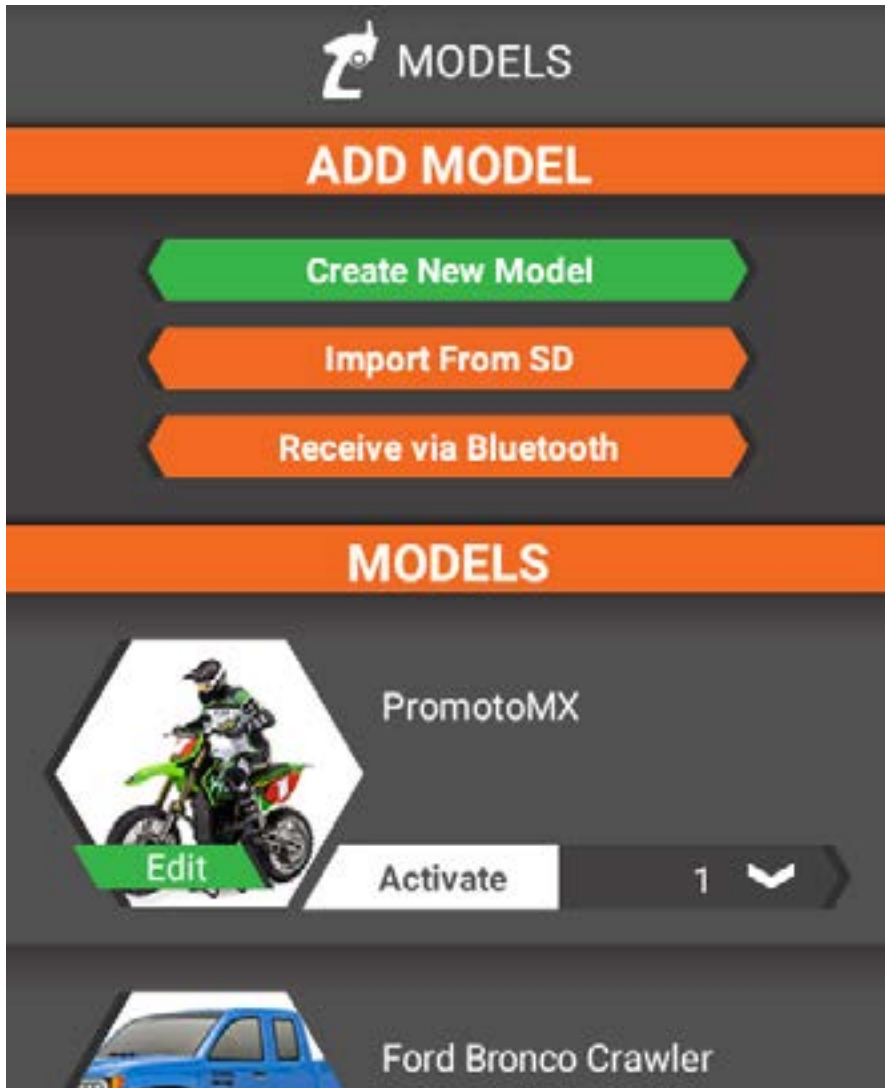

Depuis le menu Models (Modèles) :

- **Créer un modèle**
- **Importer un modèle depuis une carte mémoire**
- **Sélectionner un autre modèle**
- **Modifier les propriétés d'un modèle enregistré**

CRÉER UN NOUVEAU MODÈLE

Certaines options du processus de création des modèles peuvent varier, en fonction de l'équipement utilisé dans les options de configuration choisies.



Pour créer un modèle depuis le menu Models (Modèles), procédez comme suit :

1. Appuyez sur le bouton Create New Model (Créer un modèle).
2. Suivez les invites à l'écran pour compléter la configuration du modèle.

Une fois la sélection effectuée, appuyez sur NEXT (Suivant) pour passer à la page suivante, ou sur PREVIOUS (Précédent) pour retourner à la page précédente.

Le processus de paramétrage du modèle pour le modèle actif est accessible à tout moment après la configuration initiale en faisant défiler le bouton de l'écran de configuration et en sélectionnant Model Setup (Configuration du modèle).

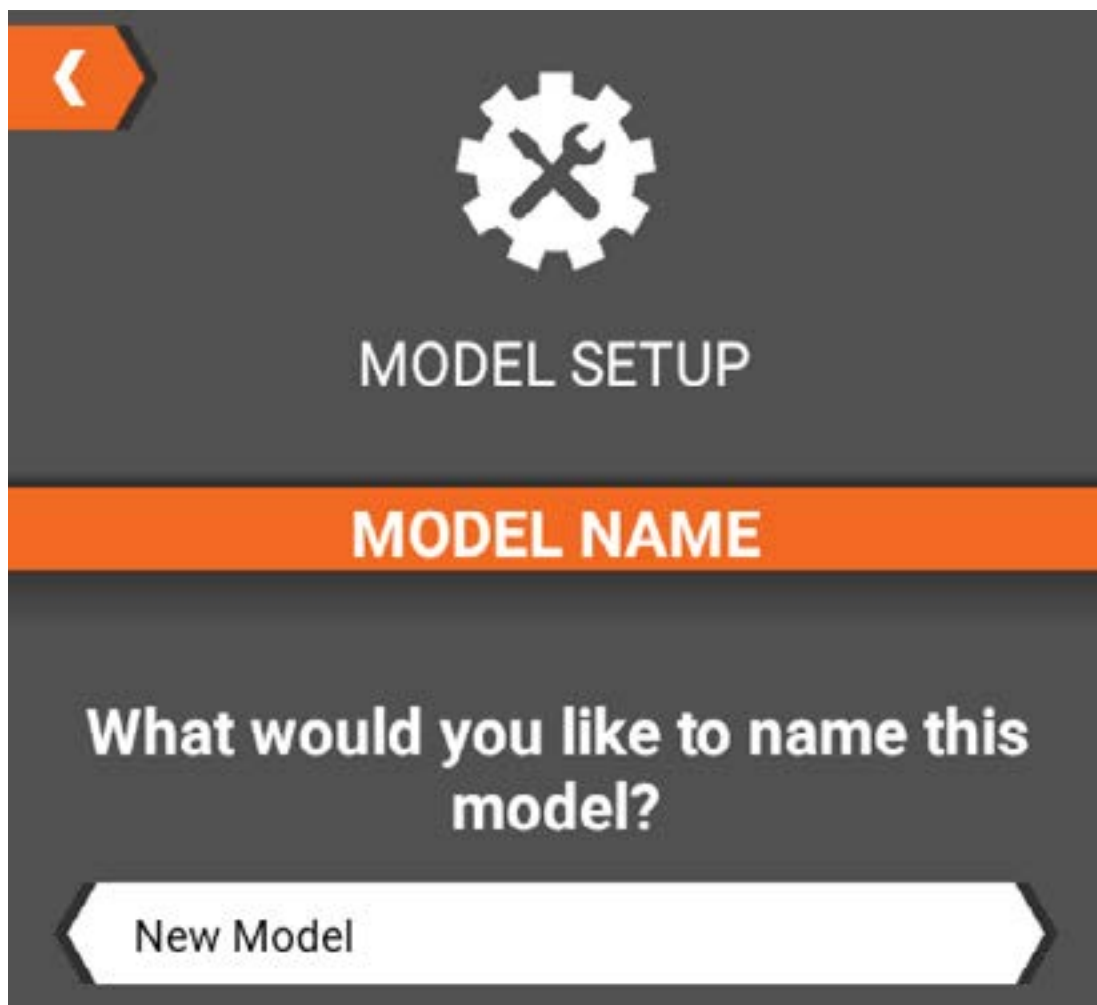

Les options de configuration incluent :

User Name (nom d'utilisateur)

Appuyez sur le champ du nom pour accéder au clavier. Saisissez un nom d'utilisateur. Il peut avoir jusqu'à 20 caractères. Une fois la configuration initiale terminée, il est possible de modifier le nom dans l'écran App Settings (Paramètres de l'application).

Nom du modèle

Appuyez sur le champ du nom pour accéder au clavier. Saisissez un nom pour le modèle. Il peut avoir jusqu'à 20 caractères.

Type de récepteur

Sélectionnez le type à partir d'une liste de récepteurs compatibles avec Spektrum DSMR.

TECHNOLOGIE AVC

Active ou désactive la technologie AVC dans ce modèle. Ce menu est uniquement disponible si un récepteur AVC a été sélectionné dans RECEIVER TYPE (Type de récepteur).

Systeme d'alimentation

Indiquez s'il s'agit d'un moteur électrique ou à essence/nitro.

Systeme de démarrage embarqué à distance (ROSS, Remote Onboard Starting System)

Indiquez si l'option doit être active ou non utilisée si un système de démarrage embarqué est disponible. Ce menu est uniquement disponible si l'option de moteur à essence/nitro est sélectionnée dans Power System (Système d'alimentation).

Accélérateur et frein

Sélectionnez un canal unique ou des canaux indépendants pour l'accélérateur et le frein. Ce menu est uniquement disponible si l'option de moteur à essence/nitro est sélectionnée dans Power System (Système d'alimentation).

Inversion

Indiquez si le modèle est compatible ou non avec une inversion. Ce menu est uniquement disponible si un système d'alimentation électrique est sélectionné dans Power System (Système d'alimentation).

Moteurs

Sélectionnez s'il s'agit d'un moteur unique ou de moteurs avant/arrière (MOA). Ce menu est uniquement disponible si un système d'alimentation électrique est sélectionné dans Power System (Système d'alimentation). Le prochain menu vous invite à sélectionner un canal du récepteur pour le moteur avant.

Direction

Sélectionnez un servo unique ou une configuration de direction double. En fonction des options sélectionnées, la direction avant et arrière sera disponible. Le prochain menu vous invite à sélectionner un canal du récepteur pour la direction arrière.

Fonctions auxiliaires

Si des canaux du récepteur supplémentaires sont disponibles sur lesquels vous pouvez ajouter les fonctions additionnelles, sélectionnez le canal AUX souhaité, puis sélectionnez Next (Suivant). Nommez la fonction ajoutée (par exemple, Bobines, Témoins).

Carte de sortie RX

Une fois toutes les options complétées, le menu RX Output Map (Carte de sortie RX) affiche les connexions actuelles du récepteur. Vérifiez que toutes les options disposent d'un canal assigné et que les différents composants sont bien connectés au récepteur.

Fin

Après avoir confirmé les connexions du récepteur et avoir sélectionné Next (Suivant), terminez la configuration du modèle en sélectionnant Save Settings (Enregistrer les paramètres).

Affectation

Après avoir enregistré les paramètres du modèle, la dernière option est d'affecter votre modèle à l'émetteur.

Consultez la partie relative à l'affectation pour de plus amples informations.

ADD MODEL

Create New Model

Import From SD

Receive via Bluetooth

1. Insérez une micro carte mémoire (non incluse) dans le port de carte mémoire situé sous le cache amovible à l'avant de l'émetteur, comme illustré.
2. RaceWare vous invitera à sélectionner la carte mémoire et à sélectionner un dossier. Cette invite ne s'affiche qu'une fois par carte mémoire.
3. Sélectionnez le ou les modèles à importer depuis la liste des modèles dans le dossier actif.
4. Sélectionnez Import (Importer).

Les modèles s'ajoutent à la liste des modèles. Pour activer le modèle importé, sélectionnez Activate (Activer) à côté de l'image du modèle dans la liste des modèles. Le modèle s'active, puis l'écran passera au tableau de bord.

SÉLECTIONNER UN AUTRE MODÈLE



Gas engine model

Activate

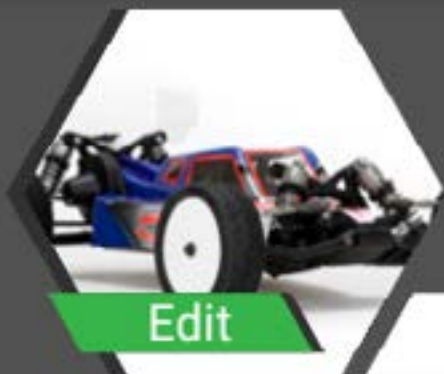

AVC Test Model

Activate

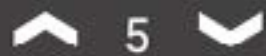

New Model

Equipped



Pour sélectionner un autre modèle que ceux de la liste des modèles, appuyez sur Activate (Activer) à côté de l'image du modèle souhaité. Le modèle est équipé et l'écran passe au tableau de bord du modèle sélectionné.

MODIFIER LES PROPRIÉTÉS DE MODÈLE

Pour modifier les propriétés de n'importe quel modèle, à partir de la liste des modèles, appuyez sur l'onglet Edit (Modifier) sur l'image du modèle souhaité.



MODEL PROPERTIES

NAME

New Model

THEME

Photo



Color



MODEL MANAGEMENT

Export to SD

Duplicate this Model

Transfer via Bluetooth

Reset Model

Dans le menu des propriétés du modèle, vous pouvez :

- Changer le nom du modèle.
- Changer le thème du modèle, vous pouvez notamment utiliser une image de la galerie ou d'une carte mémoire, ou changer la couleur du thème du modèle.
- Exporter le modèle à une carte mémoire.
- Dupliquer le modèle.
- Transférer le modèle via Bluetooth pour transférer le modèle directement à un autre émetteur.
- Réinitialiser le modèle. La réinitialisation du modèle commence la procédure de configuration du modèle.
- Supprimer le modèle.

MENU DE CONFIGURATION

Le menu Setup (Configuration) permet de modifier les paramètres de tous les modèles. L'écran est divisé en trois sections :

- Canaux
- Paramètres
- Liens et informations



CANAUX

La section Channels (Canaux) comprend des liens vers des canaux spécifiques, en fonction des options choisies pendant la configuration du modèle, notamment : Steering (Direction), Throttle/Brake/Reverse (Gaz/Frein/Inversion) et tout canal auxiliaire actuellement utilisé.

CHANNELS



Steering



Throttle/
Reverse



Transmissio
n

DIRECTION

L'écran Steering (Direction) permet de programmer toutes les fonctions de direction de chaque canal de direction, notamment :

- Course
- Taux de virage
- Sous-compensateur (subtrim)
- Contournement de la direction
- Inversion
- Mode AWS
- Courbe de direction
- Trim
- Vitesse de direction

Si la direction double a été sélectionnée pendant le processus de configuration du modèle, sélectionnez le canal de direction que vous souhaitez programmer sous Channel Properties (Propriétés du canal) sur l'écran Steering (Direction).

Bouton à la volée

Plusieurs fonctions permettent de sélectionner un bouton à la volée. En assignant un bouton, vous pouvez facilement ajuster une fonction tout en conduisant un véhicule. C'est idéal pour les fonctions telles que le taux de virage ou la vitesse, vous permettant d'affiner la sensation de votre véhicule. Si l'option de bouton à la volée est disponible dans la section de programmation, appuyez sur la barre et sélectionnez un bouton auquel associer la fonction.

PROPRIÉTÉS DU CANAL DE DIRECTION

Course de direction

Permet des ajustements indépendants des points d'extrémité de direction à droite et à gauche.

La plage d'ajustement se situe entre 0 et 150 %. Pour effectuer des ajustements importants, faites glisser le curseur à gauche ou à droite et affinez en appuyant sur les boutons **+** ou **-** aux extrémités de l'échelle.



Sous-compensateur (subtrim) de direction

Utilisez le sous-compensateur (subtrim) pour corriger des imprécisions mineures dans les bras de servo et les tringleries.

IMPORTANT : Utilisez des valeurs de sous-compensateur (subtrim) minimales. Le sous-compensateur (subtrim) décale l'intégralité de la course, notamment les positions du centre et des points d'extrémité.



Inversion de la direction

Utilisez cette option pour inverser la direction des sorties de servo. Sélectionnez Normal (Normal) ou Reverse (Inversion).



COURBE DE DIRECTION

La réponse de la direction est ajustable à l'aide d'une courbe de direction EXPO ou Custom (Personnalisée)

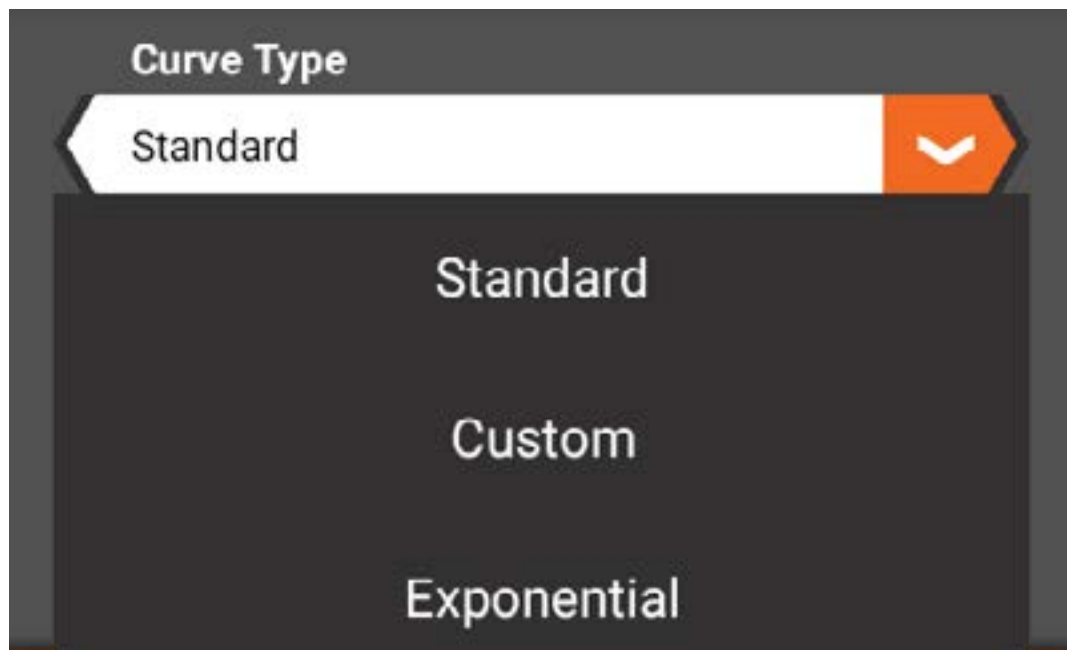

Standard (par défaut)

L'option de courbe standard assure une sortie de direction linéaire tout au long de la plage de course.

STEERING CURVE

Curve Type

Standard



Personnalisée

L'option de courbe personnalisée permet l'ajout de jusqu'à 7 points à la courbe de direction, qui peut être ajustée pour personnaliser la réponse de la direction sur toute la plage de course.

- Appuyez sur la ligne pour ajouter des points.
- Ajustez la position des points en appuyant sur un point et en utilisant les curseurs en dessous.
- Supprimez un point en appuyant dessus et en sélectionnant **<Delete P-#>** (Supprimer).

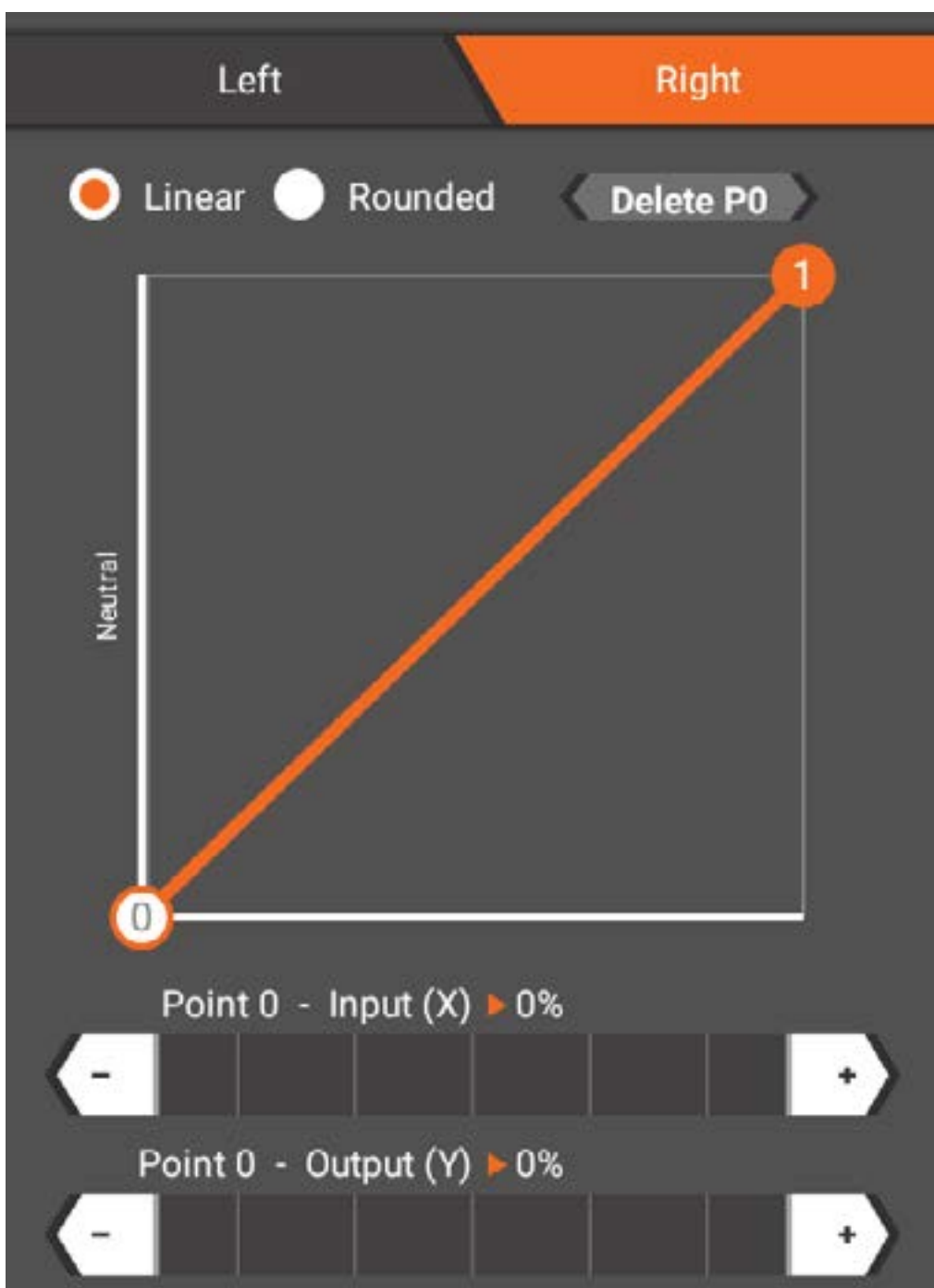

Exponentiel

Les valeurs exponentielles de direction à gauche et à droite peuvent être ajustées de manière indépendante. Apportez des changements importants aux valeurs en appuyant et en faisant glisser le curseur vers la droite ou la gauche.

Affinez précisément la valeur en appuyant sur les boutons **+** ou **-** aux extrémités de l'échelle.

- Les valeurs exponentielles positives (+) diminuent la sensibilité de direction autour du point neutre.
- Les valeurs exponentielles négatives (-) augmentent la sensibilité de direction autour du point neutre.

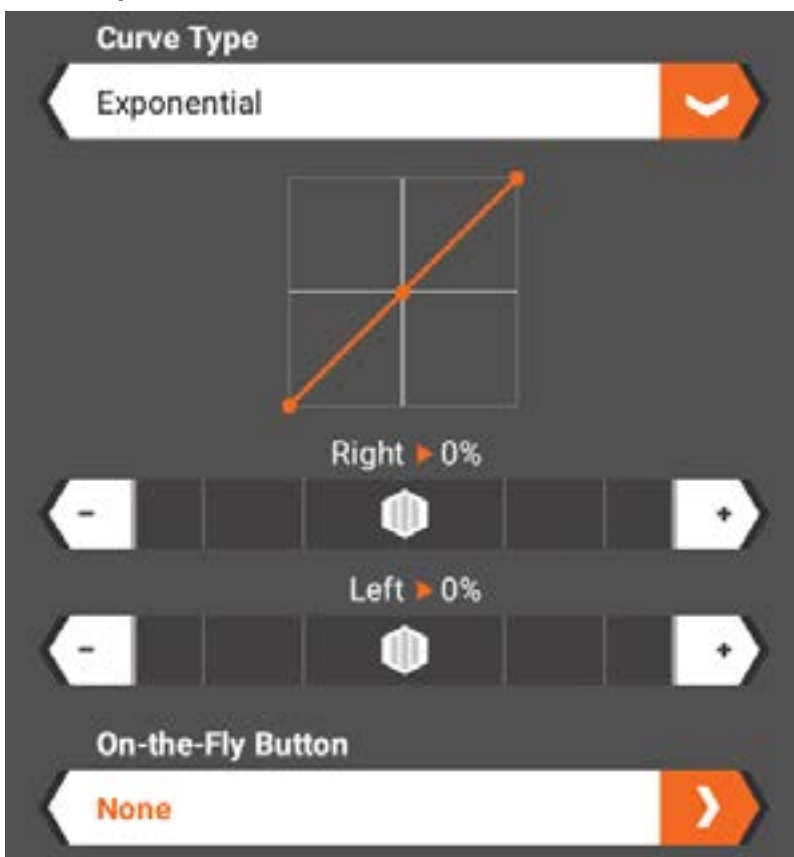

Sélectionnez un bouton à la volée si vous le souhaitez.

VITESSE DE DIRECTION

La vitesse de direction permet d'ajuster la durée de transit du servo afin d'éviter une réaction trop sensible de la direction.

Ajustez en faisant glisser le curseur de ce menu ou en assignant un bouton à la volée pour un ajustement facile pendant la conduite. La valeur par défaut est 100 %.

STEERING SPEED

Rate of Change ▶ 100%

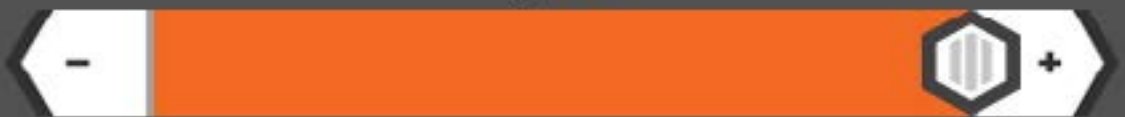

On-the-Fly Button



TAUX DE VIRAGE

Le taux de virage permet des ajustements à la volée de la course de direction.

Le taux de virage est affecté au Commutateur F, mais vous pouvez modifier pour utiliser n'importe quel bouton du trim ou commutateur disponible.

La valeur par défaut est 100 %.

STEERING RATE

Rate ▶ 100%

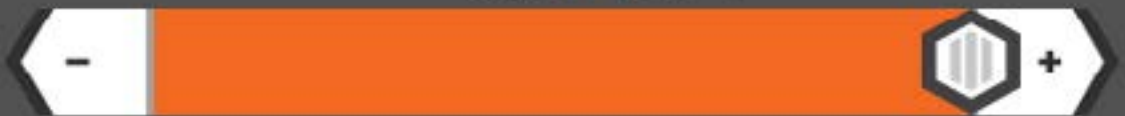

On-the-Fly Button

Trimmer F (+ Right)



CONTOURNEMENT DE LA DIRECTION

Le contournement de la direction vous permet de contourner le taux de virage pour vous faire bénéficier momentanément d'un taux plus ou moins élevé. Cette fonction est utile si vous utilisez normalement un taux de virage moins élevé et que vous avez besoin d'un petit « plus » pour vous sortir d'une situation. Ajustez le curseur pour programmer le taux de contournement souhaité, plus élevé ou non, que le taux de virage programmé. Sélectionnez un bouton à la volée pour activer le contournement. Lorsque le bouton est activé lors de la conduite, la valeur de contournement de la direction s'active.

STEERING OVERRIDE

Override Rate ▶ 100%



On-the-Fly Button



MODE AWS

Le mode AWS (All Wheel Steering) est compatible avec 4 types de direction des roues :

- **AWS (opposé)** : Les roues avant tournent dans une direction, et les roues arrière tournent dans l'autre. Le taux de virage arrière est réglable.
- **Mode crabe** : Les roues avant et arrière tournent dans la même direction. Le taux de virage arrière est réglable.
- **Avant** : Seules les roues avant tournent.
- **Arrière** : Seules les roues arrière tournent.

Les modes de conduite doivent être sélectionnés lorsque l'AWS est actif.

AWS MODE

Crab Mode



Rear Rate ▶ 100%

-



+

Rear Wheel Trim

ENABLED

COMPENSATEUR DE DIRECTION

Le compensateur de direction ajuste la position neutre de direction. Ce menu permet de régler le nombre de pas que chaque pression sur le bouton du trim affecte au compensateur de direction, ainsi que l'affectation du bouton. La valeur par défaut est +9. La fonction est affectée au commutateur B.

Le compensateur peut également être défini sur les trims Common (Commun) ou Drive Mode (Mode de conduite).

- Le type de trim **Drive Mode (Mode de conduite)** permet différentes valeurs de trim pour chaque mode de conduite.
- Le type de trim **Common (Commun)** maintient les mêmes valeurs de trim pour tous les modes de conduite.

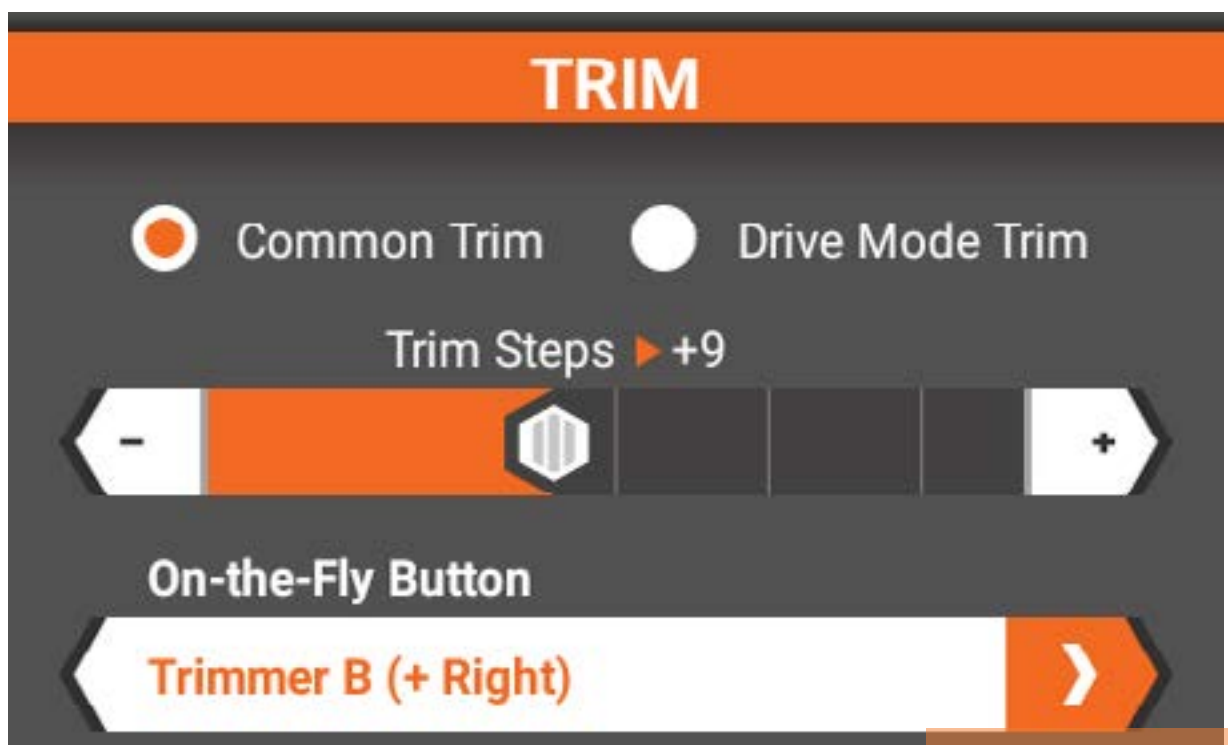

ACCÉLÉRATEUR ET FREIN/INVERSION

L'écran Throttle and Brake/Reverse (Gaz et Frein/Inversion) vous permet de programmer les fonctions d'accélération, de freinage et d'inversion.

- Courbe des gaz
- Compensateur des gaz
- Taux des gaz
- Taux d'inversion
- Contrôle de traction
- ABS
- Vitesse du servo
- Propriétés du canal
- Course
- Sous-compensateur (subtrim)
- Inversion

Le contenu de l'écran varie en fonction de si l'inversion est activée ou non au cours du processus de configuration du modèle.

Bouton à la volée

Plusieurs fonctions permettent de sélectionner un bouton à la volée. En assignant un bouton, vous pouvez facilement ajuster une fonction tout en conduisant un véhicule. C'est idéal pour les fonctions telles que le taux des gaz ou le taux d'inversion, car vous pouvez affiner la sensation de votre véhicule. Si l'option de bouton à la volée est disponible dans la section de programmation, appuyez sur la barre et sélectionnez un bouton auquel associer la fonction.

PROPRIÉTÉS DU CANAL DES GAZ

Course des gaz/frein/inversion

Permet des ajustements précis indépendants des points d'extrémité des gaz, des freins et de l'inversion.

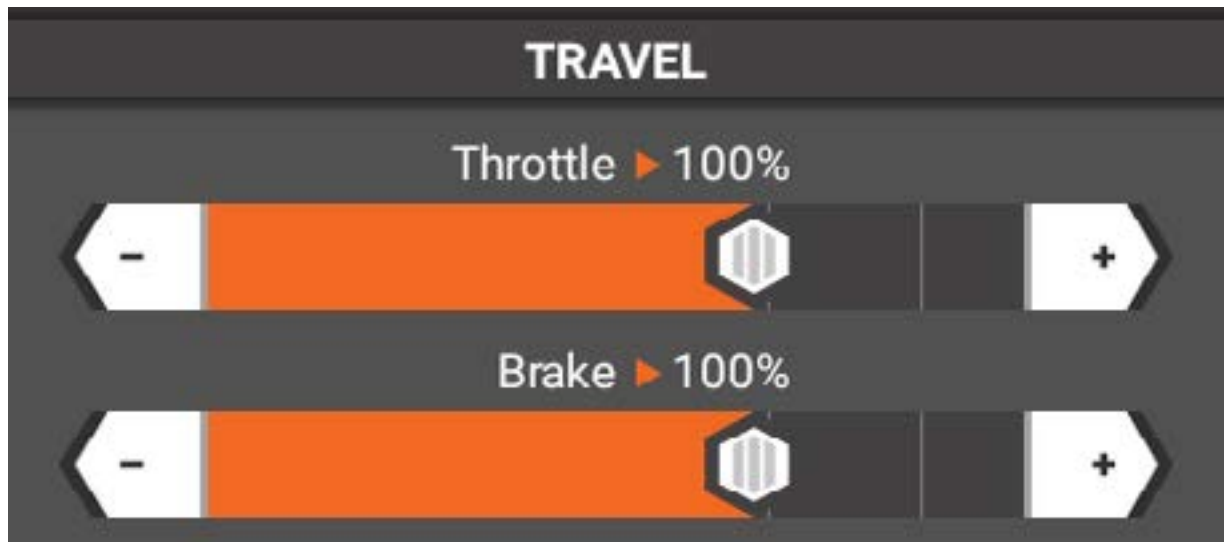

Sous-compensateur des gaz/frein/inversion

Utilisez le sous-compensateur pour corriger les imprécisions mineures du bras de servo ou de la tringlerie.

IMPORTANT : Utilisez des valeurs de sous-compensateur minimales. Le sous-compensateur (subtrim) décale l'intégralité de la course, notamment les positions du centre et des points d'extrémité.



Inversion des gaz/frein/inversion

Inverse la direction de sortie.

REVERSE

NORMAL

COURBE DES GAZ

La réponse des gaz et des freins/inversion peut être ajustée à l'aide d'une courbe standard, personnalisée ou exponentielle.

Standard (par défaut)

La courbe standard est une sortie linéaire de frein/inversion.

THROTTLE CURVE

Curve Type

Standard



Personnalisée

L'option de courbe personnalisée permet d'obtenir des courbes distinctes pour les gaz et les freins/inversion, avec jusqu'à 7 points d'ajustement sur la courbe.

Ces points peuvent être ajustés pour personnaliser la réponse tout au long de la plage de course.

- Appuyez sur la ligne pour ajouter des points.
- Ajustez la position des points en appuyant sur un point et en déplaçant les curseurs X et Y ci-dessous.
- Supprimez un point en appuyant dessus et en sélectionnant **<Delete P-#>** (Supprimer).

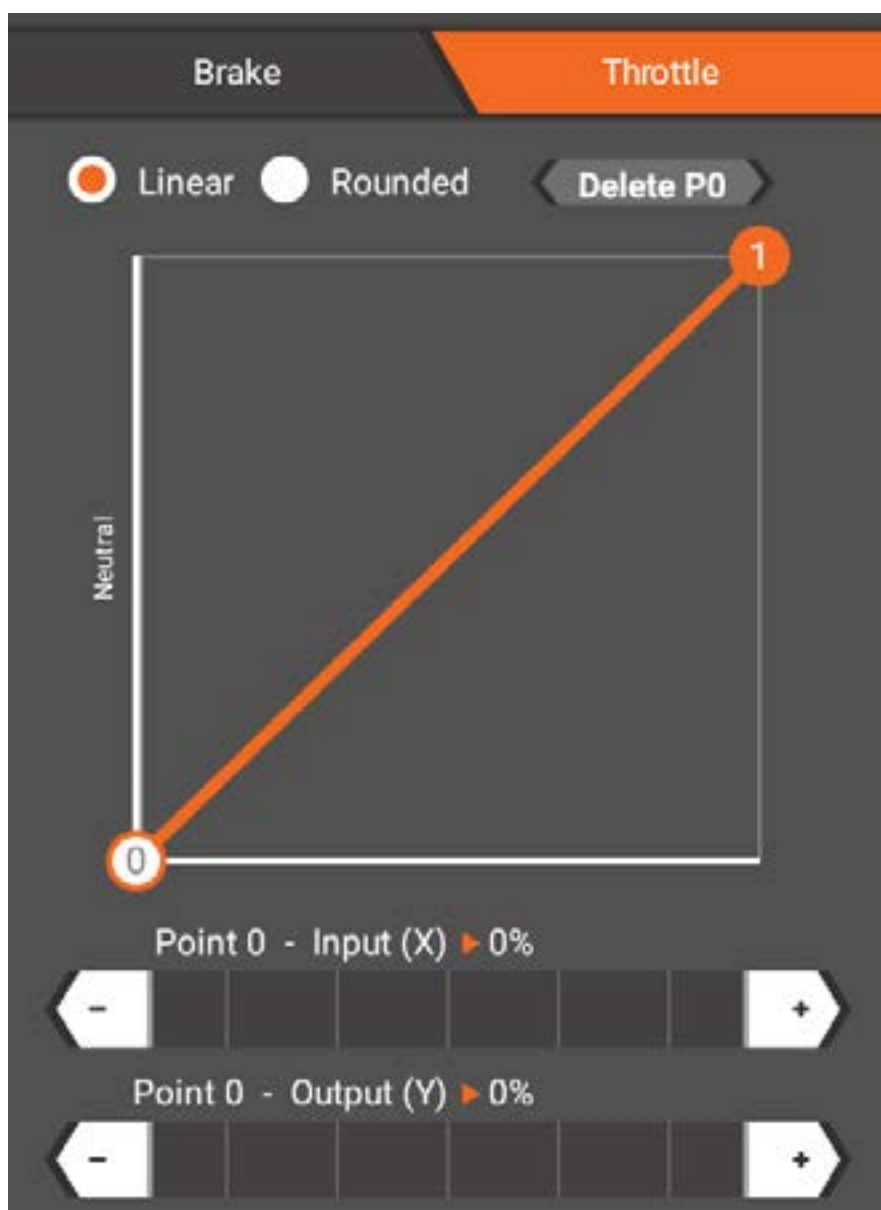

Exponentiel

Les valeurs exponentielles des gaz et des freins/inversion peuvent être ajustées de manière indépendante. Apportez des changements importants aux valeurs en appuyant et en faisant glisser le curseur vers la droite ou la gauche.

Affinez précisément la valeur en appuyant sur les boutons **+** ou **-** aux extrémités de l'échelle.

- Les valeurs exponentielles positives (+) diminuent la sensibilité des gaz et des freins/inversion autour du point neutre.
- Les valeurs exponentielles négatives (-) augmentent la sensibilité autour du point neutre.

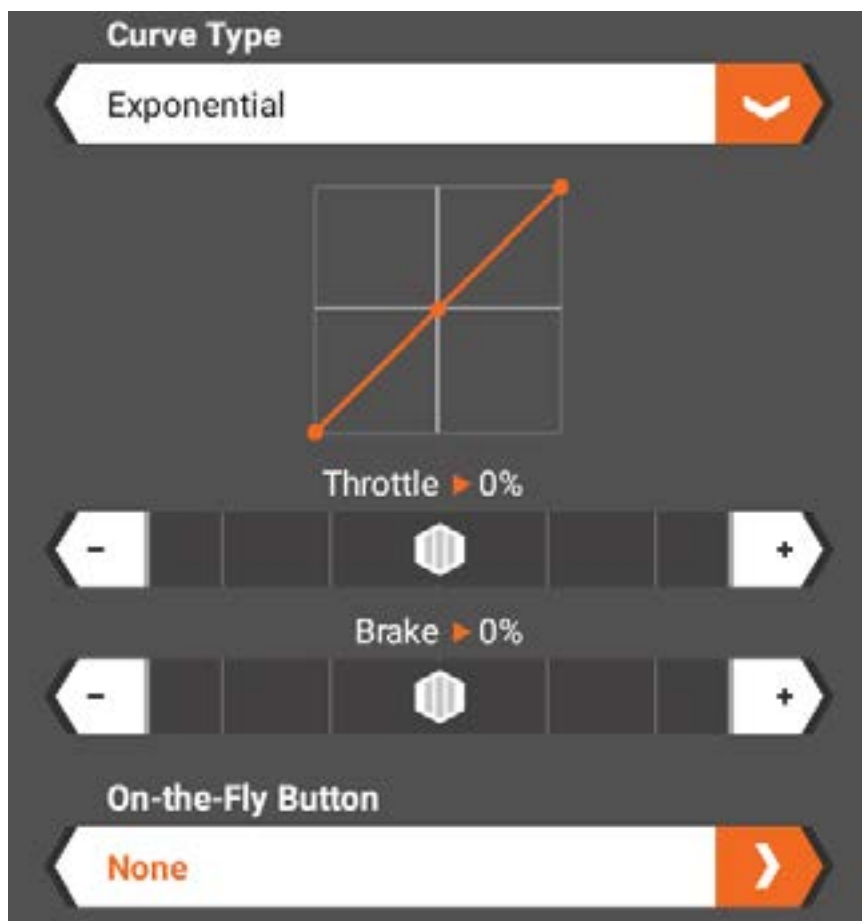

Sélectionnez un bouton à la volée si vous le souhaitez.

TAUX DES GAZ/FREIN/INVERSION

Les gaz et les freins/inversion limitent les valeurs de la position de course complète.

Ajustez la valeur en faisant glisser le curseur ou affinez en appuyant sur les boutons **+** ou **-** aux extrémités de l'échelle.

Les taux des gaz et des freins/inversion peuvent être attribués à n'importe quel commutateur de trim.

Par défaut, le taux de freins/inversion est réglé sur le commutateur de trim G.

THROTTLE RATE

Throttle Rate ▶ 100%



On-the-Fly Button

None



BRAKE RATE

Brake Rate ▶ 100%



On-the-Fly Button

None



CONTRÔLE DE TRACTION

Le contrôle de traction ajuste le taux d'accélération (augmentation), ce qui améliore la commande des gaz, en particulier sur les pistes glissantes.

- **Point de coupure** : Permet de choisir une position des gaz où le taux d'accélération est désactivé lorsque la sortie des gaz est supérieure à ce point.
- **Taux d'accélération** : ajuste le taux d'accélération (1 = lent, 100 = rapide)

Le contrôle de traction peut également être affecté à n'importe quel commutateur de compensateur.

TRACTION CONTROL

DISABLED

Cutoff Point ▶ 50%

-



+

Ramp Rate ▶ 10%

-



+

On-the-Fly Button

None



SYSTÈME DE FREINAGE AUTOMATIQUE (ABS)

L'ABS permet d'éviter le verrouillage des freins et améliore les performances de freinage en actionnant les freins.

- **Point d'enclenchement** : Position des gaz à laquelle le freinage par impulsion se déclenche (0 à 100, par défaut 60).
- **Largeur d'impulsion** : Distance parcourue par les gaz pendant le freinage par impulsion (0 à 100, par défaut 50).
- **Vitesse**: Fréquence ou vitesse de pulsation du freinage par impulsion (0 à 20, par défaut 10).
- **Retard** : Délai avant l'activation du freinage par impulsion.



VITESSE DU SERVO

Utilisez le menu de vitesse du servo pour ralentir la vitesse de sortie du servo des gaz. Ajustez la vitesse du servo en faisant glisser le curseur pour effectuer des ajustements importants et affinez la valeur en touchant les boutons + ou - situés aux extrémités de l'échelle.

Le paramètre par défaut est 100 % ou pleine vitesse.

La vitesse du servo peut être assignée à n'importe quel bouton ou commutateur de compensateur.

SERVO SPEED

Servo Speed ▶ 100%



On-the-Fly Button

None



MODE AWD (MOA)

La programmation Moteur sur axe (Motor on Axle, MOA) permet de répartir à la volée la puissance entre les roues avant et arrière. Les ajustements sont compris entre 100 % arrière 0 % avant à 0 % arrière 100 % avant. Le paramètre par défaut est 50 %/50 %. Ce paramètre peut être affecté à un commutateur de trim ou programmé et affecté à des modes de conduite. Consultez la partie relative aux modes de conduite pour de plus amples informations.

AWD MODE (MOA)

Power Distribution ▶ 50% rear / 50% front



On-the-Fly Button

None



COMPENSATEUR DES GAZ

Le compensateur des gaz ajuste le point neutre des gaz. Ce menu permet de régler le nombre de pas que chaque pression sur le bouton du trim affecte au compensateur des gaz, ainsi que l'affectation du bouton. La valeur par défaut est +9. La fonction est affectée au commutateur de trim A.

Le compensateur peut également être défini sur les trims Common (Commun) ou Drive Mode (Mode de conduite).

- Le type de trim **Drive Mode (Mode de conduite)** permet différentes valeurs de trim pour chaque mode de conduite.
- Le type de trim **Common (Commun)** maintient les mêmes valeurs de trim pour tous les modes de conduite.

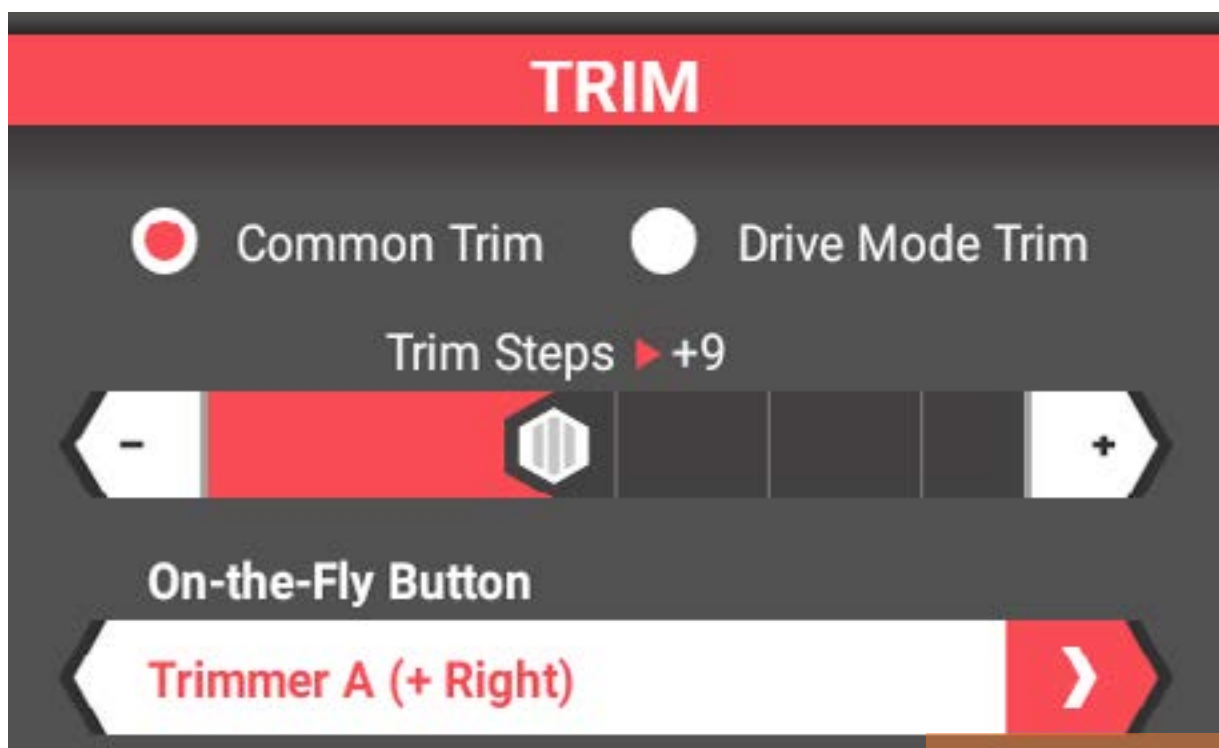

RALENTI ACCÉLÉRÉ

Utilisé avec les moteurs à essence, la fonction Idle Up (Ralenti accéléré) avance la position de ralenti des gaz, permettant un démarrage à froid plus facile du moteur.

Le ralenti accéléré peut être affecté à n'importe quel compensateur ou commutateur. Lorsque le ralenti accéléré est disponible, vous pouvez programmer une alerte pour avertir quand le ralenti accéléré est actif. Consultez la section **Alerts** (Alertes) pour savoir comment créer une alerte de ralenti accéléré.

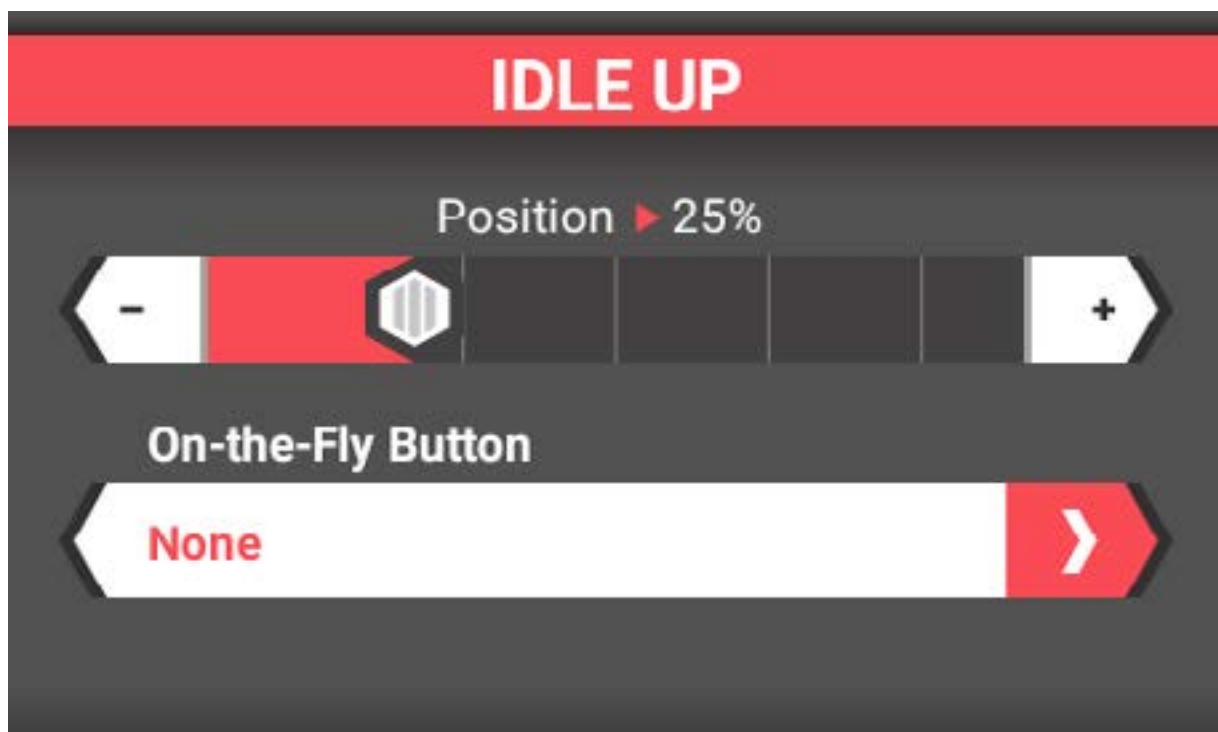

CONFIGURATION DU CANAL AUXILIAIRE (AUX)

Tout comme les menus de direction et des gaz/freins/inversion, le menu de configuration AUX permet de programmer toutes les fonctions des canaux auxiliaires ajoutés lors du processus de configuration du modèle :

- Course
- Inversion
- Sous-compensateur (subtrim)
- Contrôle de l'entrée
- Vitesse du servo

PROPRIÉTÉS DU CANAL

Course

Permet des ajustements précis indépendants des points d'extrémité des gaz.

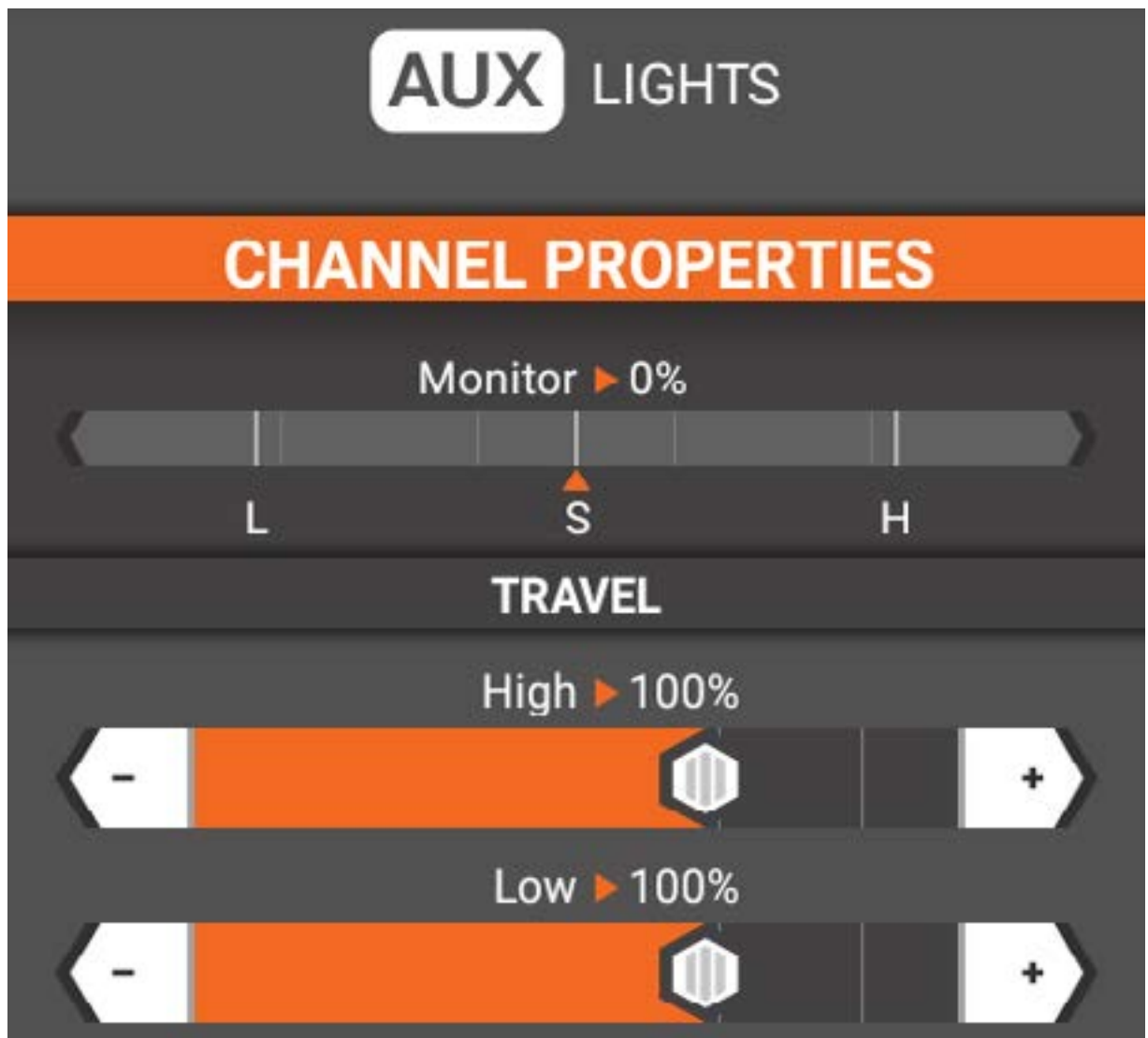

Sous-compensateur (subtrim)

Utilisé pour corriger les imprécisions mineures du bras de servo et des tringleries.

IMPORTANT : Utilisez des valeurs de sous-compensateur (subtrim) minimales. Le sous-compensateur (subtrim) décale l'intégralité de la course, notamment les positions du centre et des points d'extrémité.



Inversion

Inverse la direction de sortie du canal.



CONTRÔLE DE L'ENTRÉE

Ce menu change en fonction du bouton ou commutateur sélectionné pour contrôler la fonction.

- Sélectionnez le commutateur d'entrée.
- Si le commutateur sélectionné le permet, choisissez combien de positions seront utilisées.
- Si le commutateur sélectionné le permet, choisissez le nombre de pas pour chaque activation de bouton.

INPUT CONTROL

None



VITESSE DU SERVO

Utilisez le menu de vitesse du servo pour ralentir la vitesse de sortie du canal auxiliaire. Ajustez la vitesse du servo en faisant glisser le curseur pour effectuer des ajustements importants et affinez la valeur en touchant les boutons + ou - situés aux extrémités de l'échelle.

Le paramètre par défaut est 100 % ou pleine vitesse.

La vitesse du servo peut être assignée à n'importe quel bouton ou commutateur de compensateur.

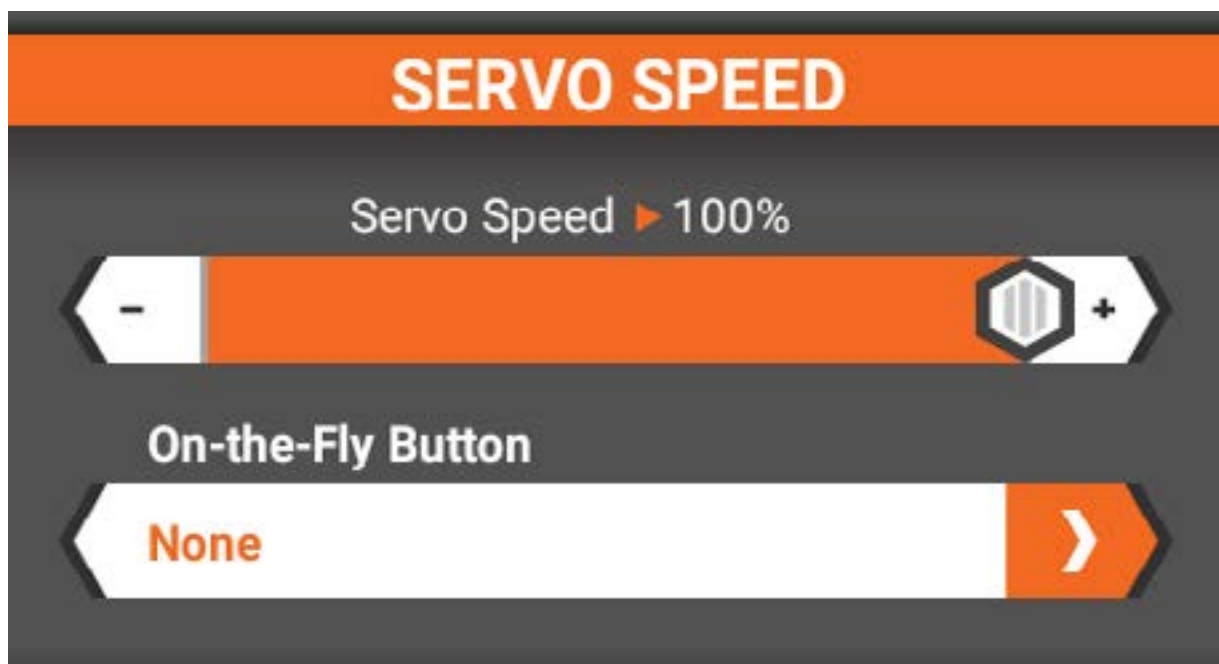

CONFIGURATION DES PARAMÈTRES

ALERTES

Sélectionnez le menu Alerts (Alertes) pour activer les alertes de ralenti accéléré et des minuteurs, ainsi que pour assigner le type d'alerte souhaité. Les options disponibles sont : Tone (Tonalité), Vibrate (Vibrations), Tone + Vibrate (Tonalité + Vibrations) ou Voice (Voix). Les alertes disponibles sont les suivantes :

- **Ralenti accéléré**
- **Minuteurs 1, 2, 3**

The screenshot shows the 'ALERTS' configuration screen. At the top, there is a warning icon and the title 'ALERTS'. Below this, the screen is divided into three sections: 'IDLE UP', 'TIMER 1', and 'TIMER 2'. Each section has a toggle switch and a dropdown menu for 'Alert Type'. The 'IDLE UP' section is currently disabled (toggle to the left) and has 'Tone' selected in the dropdown. The 'TIMER 1' section is enabled (toggle to the right) and has 'Voice' selected in the dropdown. Below the 'TIMER 1' dropdown, there is a 'Voice Announcement Button' dropdown set to 'None'. The 'TIMER 2' section is partially visible at the bottom. The bottom navigation bar includes a 'Back' button, a 'Dashboard' button, and a home icon.

ALERTE DE RALENTI ACCÉLÉRÉ

L'alerte de ralenti accéléré est disponible lorsque l'option d'alimentation essence/nitro est sélectionnée dans le processus de configuration du modèle.

Pour configurer une alerte de ralenti accéléré :

1. Assurez-vous que le ralenti accéléré est configuré dans le menu gaz/frein/inversion et qu'il est affecté à un bouton ou commutateur.
2. Dans le menu des alertes, activez l'alerte de ralenti accéléré.
3. Sélectionnez le type d'alerte. Choisissez entre Tone (Tonalité), Vibrate (Vibrations), Tone + Vibrate (Tonalité + Vibrations) ou Voice (Voix).

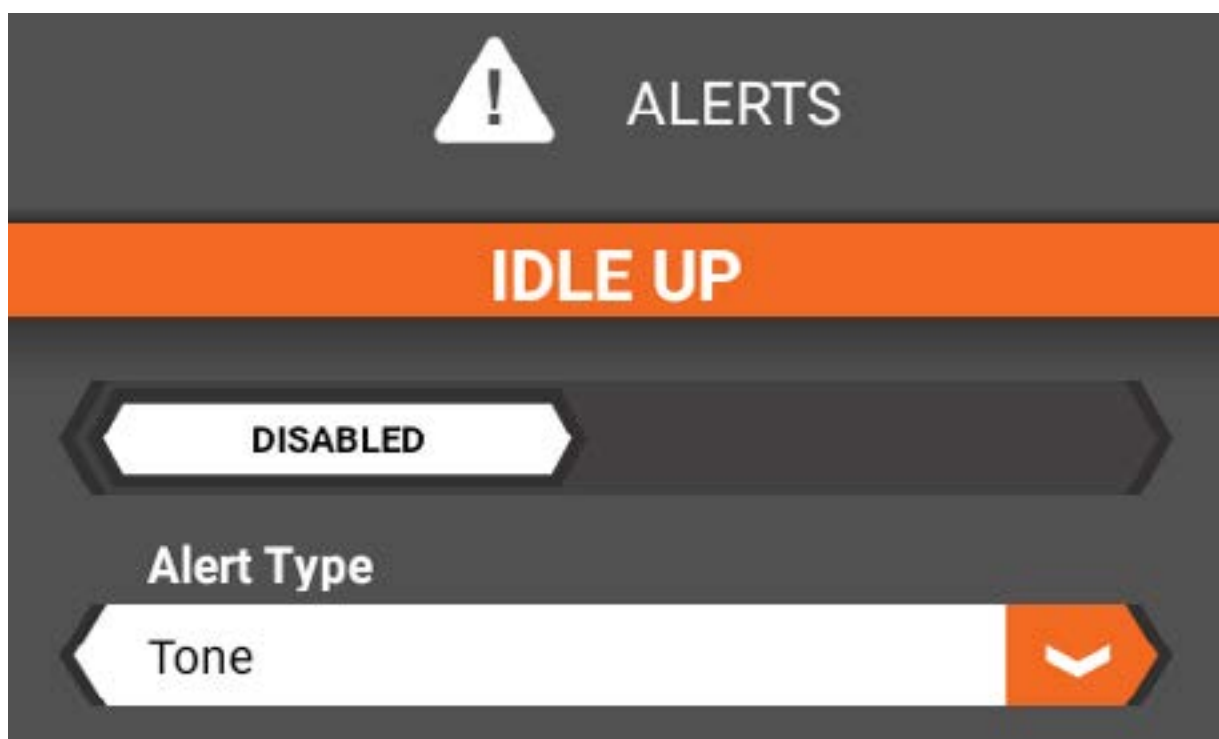

ALERTE DU MINUTEUR

Les alertes sont disponibles pour les minuteurs 1 à 3 et sont activées par défaut. Les options de chaque minuteur sont répertoriées individuellement dans le menu des alertes.

1. Activez ou désactivez l'option pour le minuteur.
2. Sélectionnez le type d'alerte.
3. Sélectionnez le bouton d'annonce vocale.
Lorsqu'elle est enfoncée, l'annonce vocale indique l'heure actuelle du minuteur.

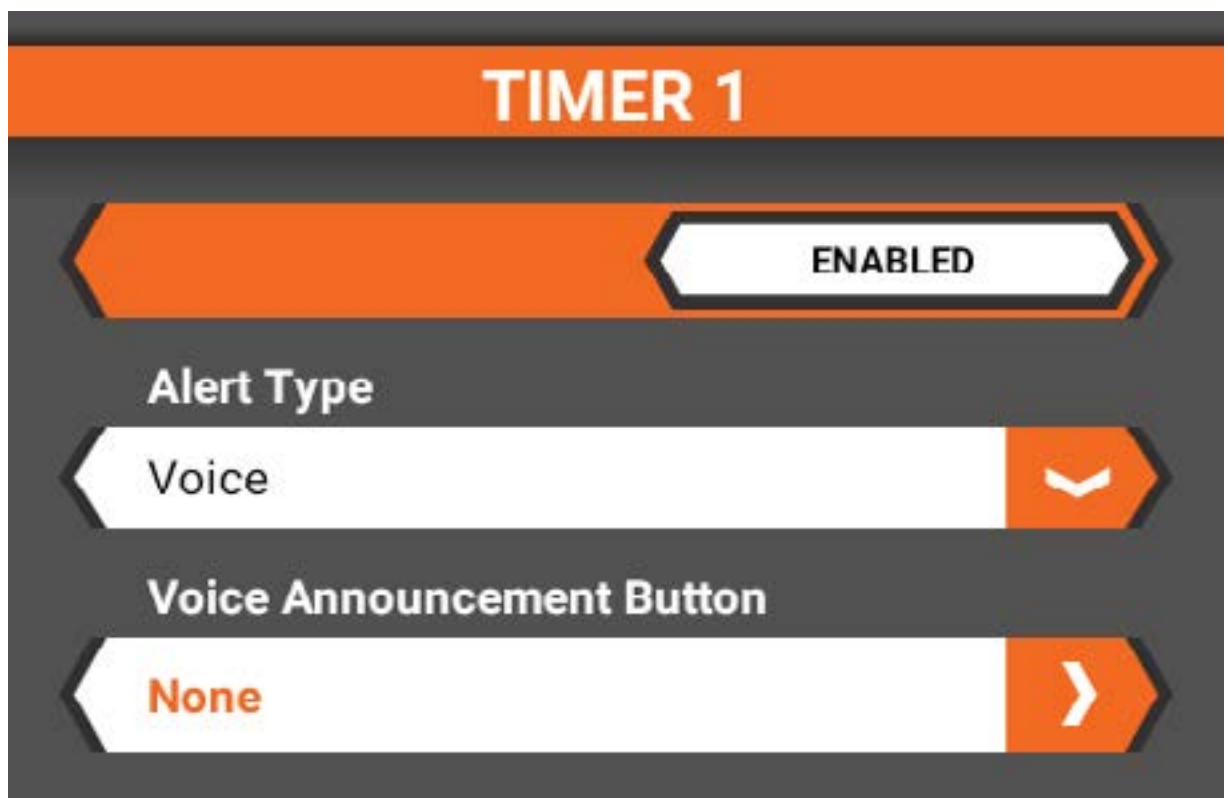

ÉVÉNEMENTS AUDIO

RAPPORTS

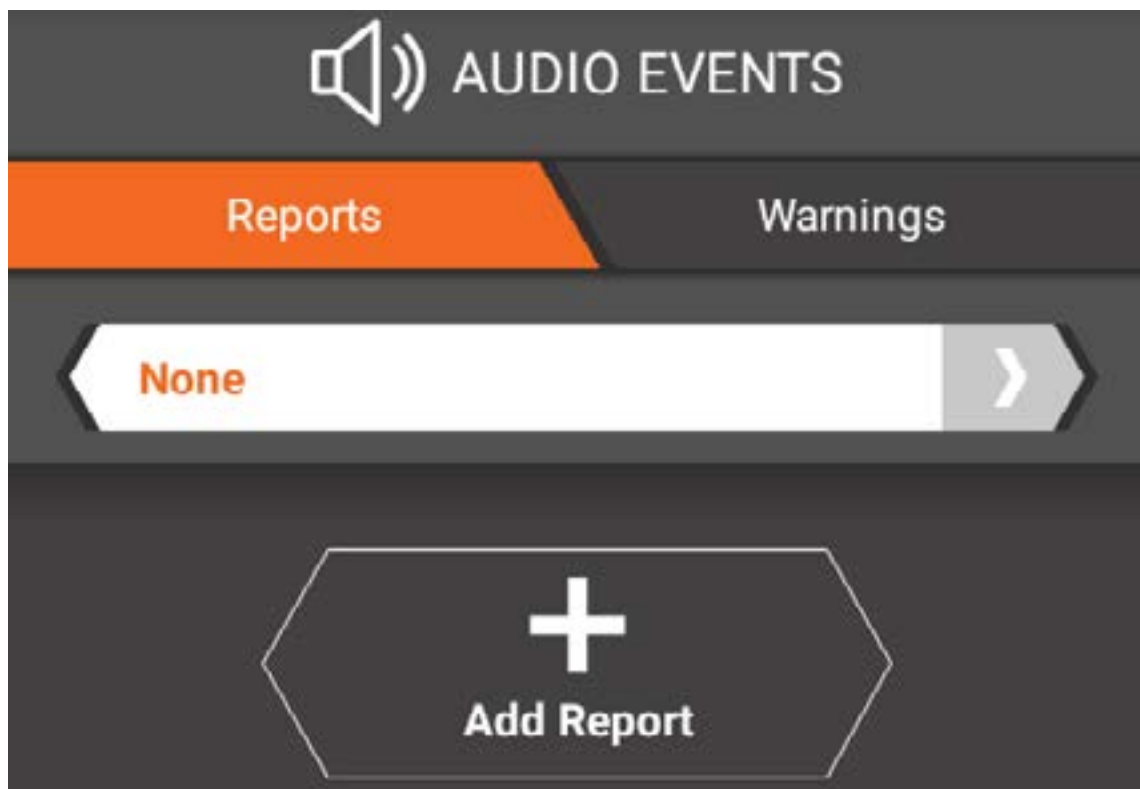

Pour ajouter un rapport de commutateur :

1. Appuyez sur Add Report (Ajouter un rapport).
2. Appuyez sur la nouvelle barre.

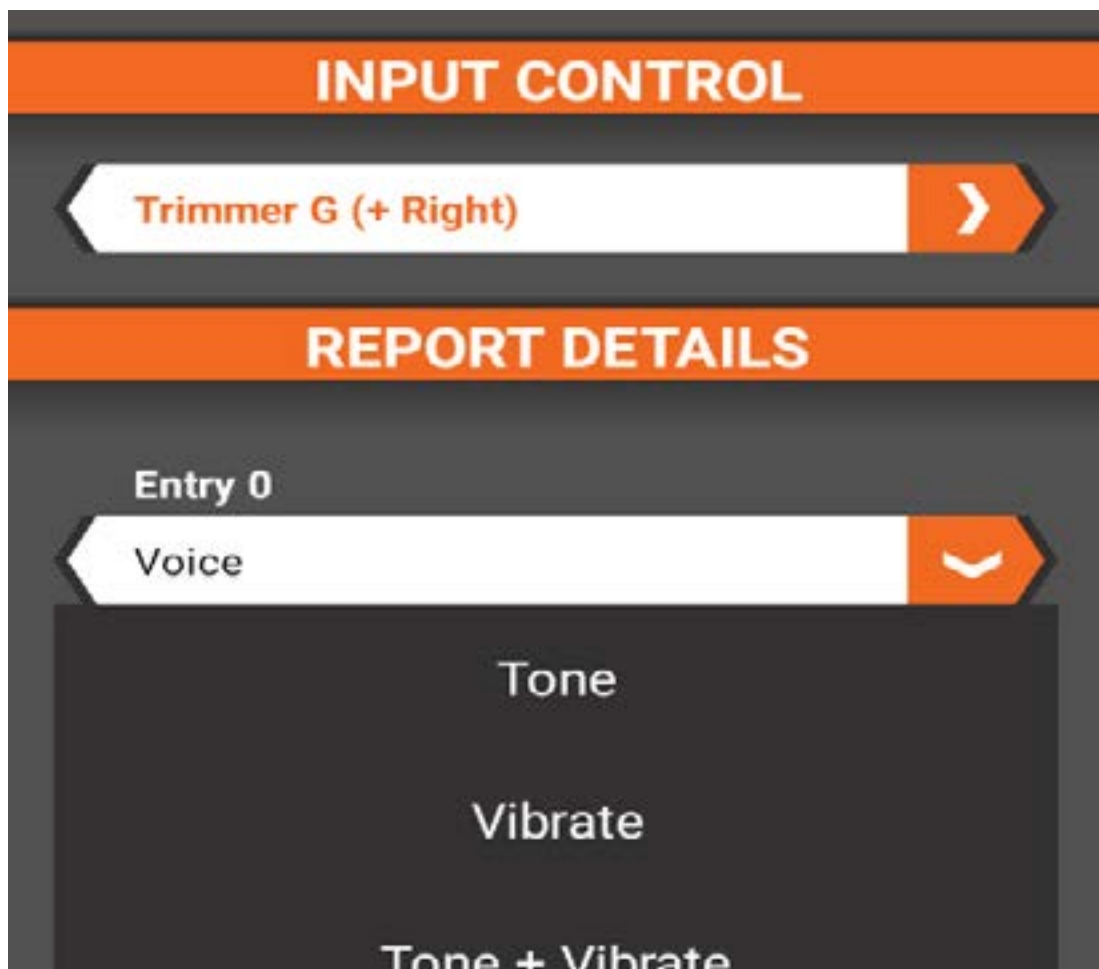

3. Appuyez sur la barre sous Input Control (Contrôle de l'entrée) pour connecter l'alerte à un bouton.
4. Sélectionnez le type d'alerte pour chaque position du commutateur : tonalité, vibrations, tonalité + vibrations ou voix.
5. Si l'option Voix a été sélectionnée à l'étape précédente, appuyez sur le champ en dessous du type de l'alerte. Appuyez sur le champ vide pour saisir le texte vocal ou sur le bouton Macros pour choisir à partir d'une liste d'alertes pré-définies.
6. Appuyez sur la coche pour accepter le texte.
7. Sélectionnez <Back (Retour) pour revenir au menu Audio Events (Évènements audio).

AVERTISSEMENTS

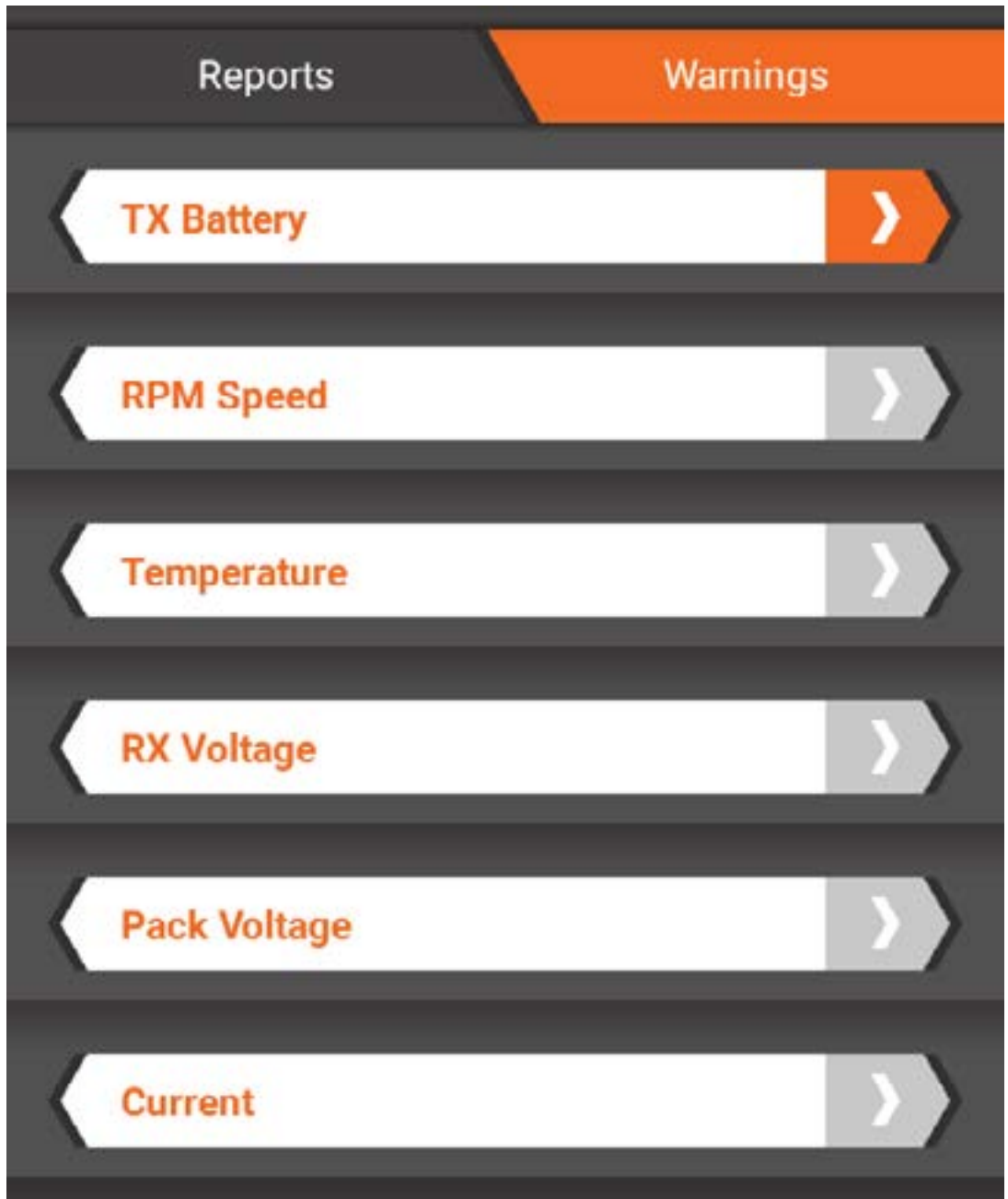

Pour accéder à la liste des avertissements, appuyez sur l'onglet Warnings (Avertissements) en haut du menu Audio Events (Évènements audio). Tous les avertissements actuellement programmés sont répertoriés. Les avertissements avec des onglets grisés ne sont pas activés. Appuyez sur n'importe quel avertissement répertorié pour l'activer ou le désactiver ou pour changer les paramètres de l'avertissement.

SEUIL DE TENSION DE BATTERIE TX

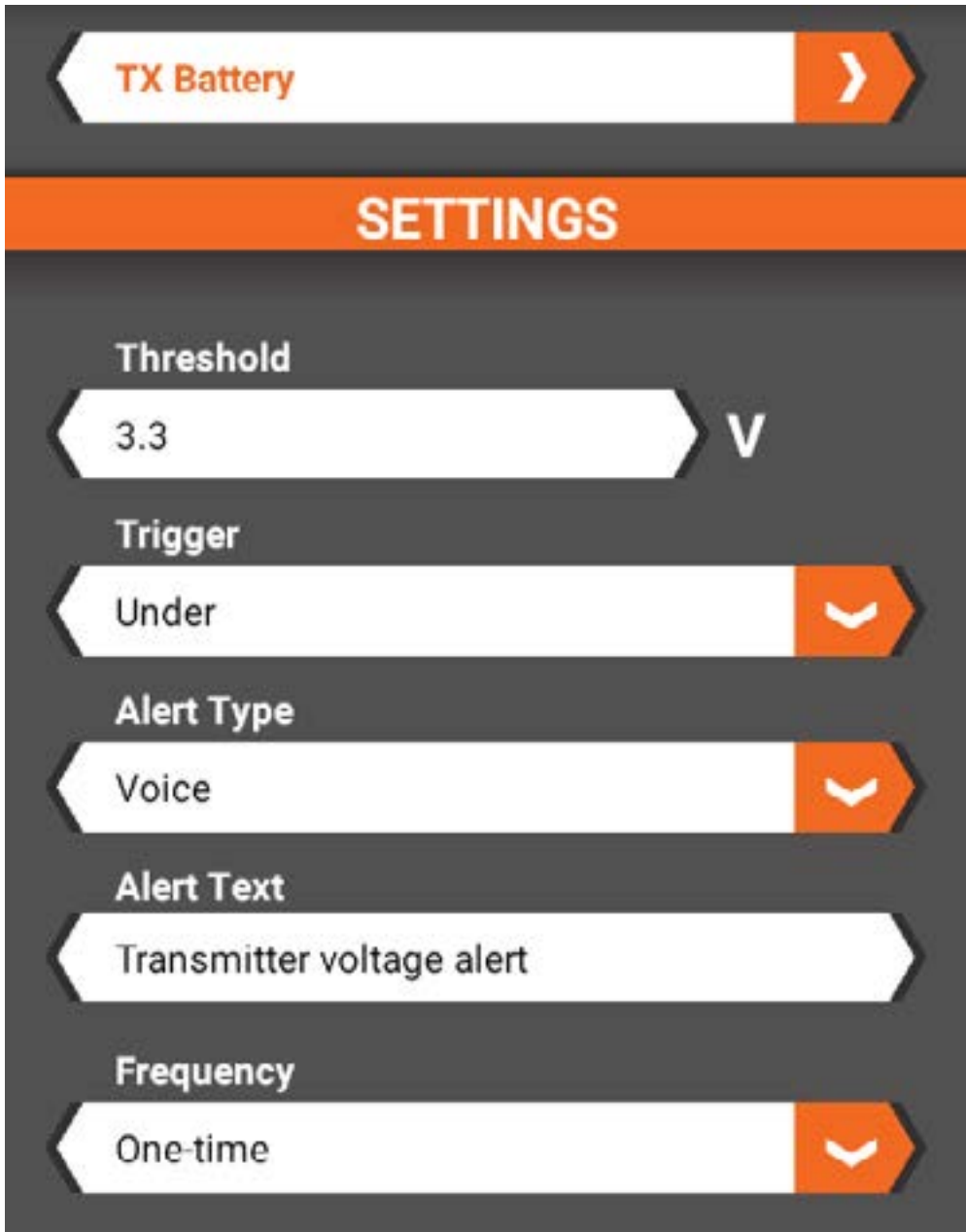

Pour définir le seuil de tension d'avertissement de la batterie de l'émetteur :

1. Sélectionnez la barre d'avertissement TX Battery (Batterie TX).
2. Appuyez sur la barre Threshold (Seuil).
3. Saisissez le seuil de tension souhaité.
4. Sélectionnez tout autre changement souhaité pour l'alerte de la batterie de l'émetteur.
5. Appuyez sur <Back (Retour) pour revenir à la liste des avertissements.



Pour ajouter un avertissement :

1. Faites défiler la liste des avertissements vers le bas.
2. Appuyez sur Add Warning (Ajouter un avertissement).
3. Appuyez sur le nouvel avertissement, indiqué par « None » (Aucun) pour accéder aux paramètres.
4. Sélectionnez Enable (Activer) pour activer l'avertissement.
5. Sélectionnez un type de télémétrie. Les types sont divisés en catégorie générale. Appuyez sur Save (Enregistrer) lorsque le type souhaité est sélectionné pour retourner aux paramètres d'avertissement.
6. Saisissez les valeurs de paramètres souhaités pour l'avertissement.
7. Appuyez sur <Back (Retour) pour revenir au menu Audio Events (Évènements audio).

Frequency

One-time



Delete Warning

Pour supprimer un avertissement :

1. Appuyez sur l'avertissement à supprimer.
2. Faites défiler la liste des paramètres vers le bas.
3. Appuyez sur le bouton Delete Warning (Supprimer l'avertissement).
4. Appuyez sur Yes (Oui) pour confirmer.

CONTRÔLE ACTIF DU VÉHICULE AVC

La technologie AVC est disponible, uniquement lorsqu'un récepteur compatible avec la technologie AVC est sélectionné.

Activer/Désactiver

Activez ou désactivez l'AVC.



GAIN DE DIRECTION

La valeur par défaut est 50 %. Au fur et à mesure que la valeur augmente, la stabilité de direction de l'AVC augmente.

Si les roues avant commencent à trembler, alors la valeur de gain de direction est trop élevée. Réduisez la valeur de gain de direction jusqu'à ce que les roues avant arrêtent de trembler.



GAIN D'ACCÉLÉRATION

La valeur par défaut est 50 %. Au fur et à mesure que la valeur augmente, la gestion de l'accélération augmente.

THROTTLE GAIN

Throttle Gain ▶ 50%



On-the-Fly Button



PRIORITÉ

La valeur par défaut est 0 %, ce qui signifie que la technologie AVC est active pour toute la plage de direction. Lorsque vous tournez le volant en l'éloignant du centre (point neutre), les commandes de l'émetteur ont la priorité sur le système AVC. Augmenter la valeur de priorité permet de diminuer le niveau d'activation de l'AVC alors que le volant est tourné vers la gauche et vers la droite. Par exemple, si vous augmentez la priorité à 80 %, vous réduisez la commande de direction AVC de 80 % lorsque la direction est entièrement à gauche ou à droite. Augmenter la priorité de direction vous permet de faire des virages plus étroits.

PRIORITY

Priority ▶ 100%

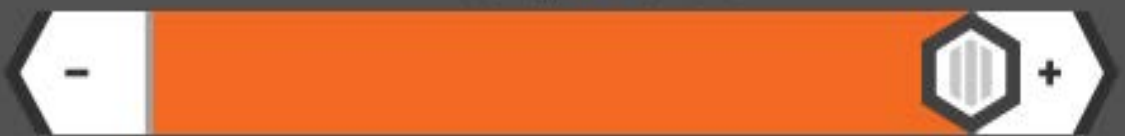

On-the-Fly Button

None



AFFECTATION

L'affectation est le processus qui permet d'apprendre au récepteur le code spécifique de l'émetteur appelé GUID (identificateur global unique) et à enregistrer les valeurs de sécurité. Lorsqu'un récepteur est lié à un émetteur/une mémoire de modèle, le récepteur répond uniquement à cet émetteur ou cette mémoire de modèle spécifique.



BINDING

BIND

Desired Frame Rate

11ms



BEGIN BINDING

CURRENT SETTINGS

?

Protocol

?

Frame Rate

Pour affecter l'émetteur à un récepteur :

1. Choisissez le taux de rafraîchissement souhaité dans le menu déroulant : 5,5 ms, 11 ms et 22 ms.
 - 5,5 ms est uniquement disponible sur certains récepteurs depuis la procédure de configuration du modèle. Consultez le manuel de votre récepteur pour en savoir plus.
 - Si un taux de rafraîchissement de 5,5 ms est sélectionné dans l'émetteur, seuls deux canaux (direction et gaz) sont opérationnels. Les canaux auxiliaires peuvent être utilisés pour alimenter un transpondeur personnel ou des lumières.
 - Si un autre taux de rafraîchissement que 5,5 ms est sélectionné, les canaux Aux fonctionnent comme canaux de servo supplémentaires.
2. En suivant les instructions pour votre récepteur, mettez-le en mode d'affectation.
3. Touchez le bouton Begin Binding (Commencer l'affectation).

IMPORTANT : Procédez à nouveau à l'affectation à chaque fois que vous modifiez le taux de rafraîchissement de l'émetteur.

MODES DE CONDUITE

Les modes de conduite permettent différentes configurations pour un modèle spécifique. Par exemple, vous pouvez créer un mode de conduite pour la course sur une piste en terre battue à forte adhérence et un autre mode de conduite pour une piste sèche et meuble. Chaque modèle peut disposer de plusieurs modes de conduite programmés pour un commutateur ou un bouton pour les changements à la volée entre les modes. Le mode de conduite actif s'affiche toujours en haut à gauche de l'écran.

Les changements apportés à la configuration du modèle, aux compensateurs et aux minuteurs n'affectent que le mode de conduite actif.

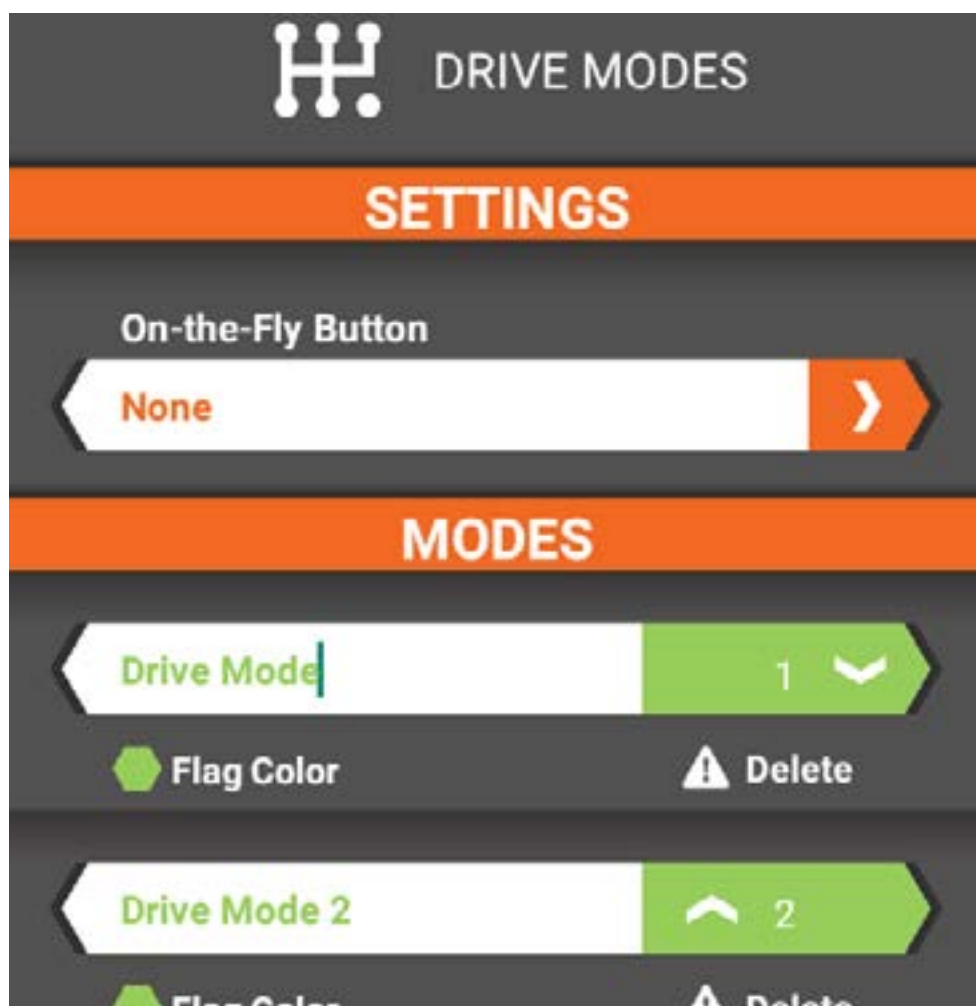

- Appuyez sur le menu déroulant des boutons à la volée pour sélectionner un bouton ou un commutateur pour permettre des changements de mode instantanés. Le nombre de modes de conduite disponible change en fonction du bouton choisi.
- Appuyez sur le bouton du mode de conduite pour changer le nom du mode de conduite. Saisissez le nom souhaité et appuyez sur la coche pour accepter.
- Appuyez sur la touche Flag Color (Couleur de la bannière) pour changer la couleur de la bannière du mode de conduite. Appuyez sur la couleur souhaitée, puis sur Save (Enregistrer) pour accepter.
- Appuyez sur Delete (Supprimer) pour supprimer les modes de conduite (un modèle doit avoir au moins un mode de conduite).
- Si plus d'un mode de conduite existe, appuyez sur les flèches pour réorganiser la liste.

CONTRÔLE DE LANCEMENT

Cette fonction permet au pilote de personnaliser une courbe de lancement afin de contrôler le temps nécessaire pour atteindre le plein régime, ainsi que d'ajuster les points de la courbe des gaz afin d'adapter efficacement les gaz aux préférences du pilote, ce qui permet des départs réguliers course après course.

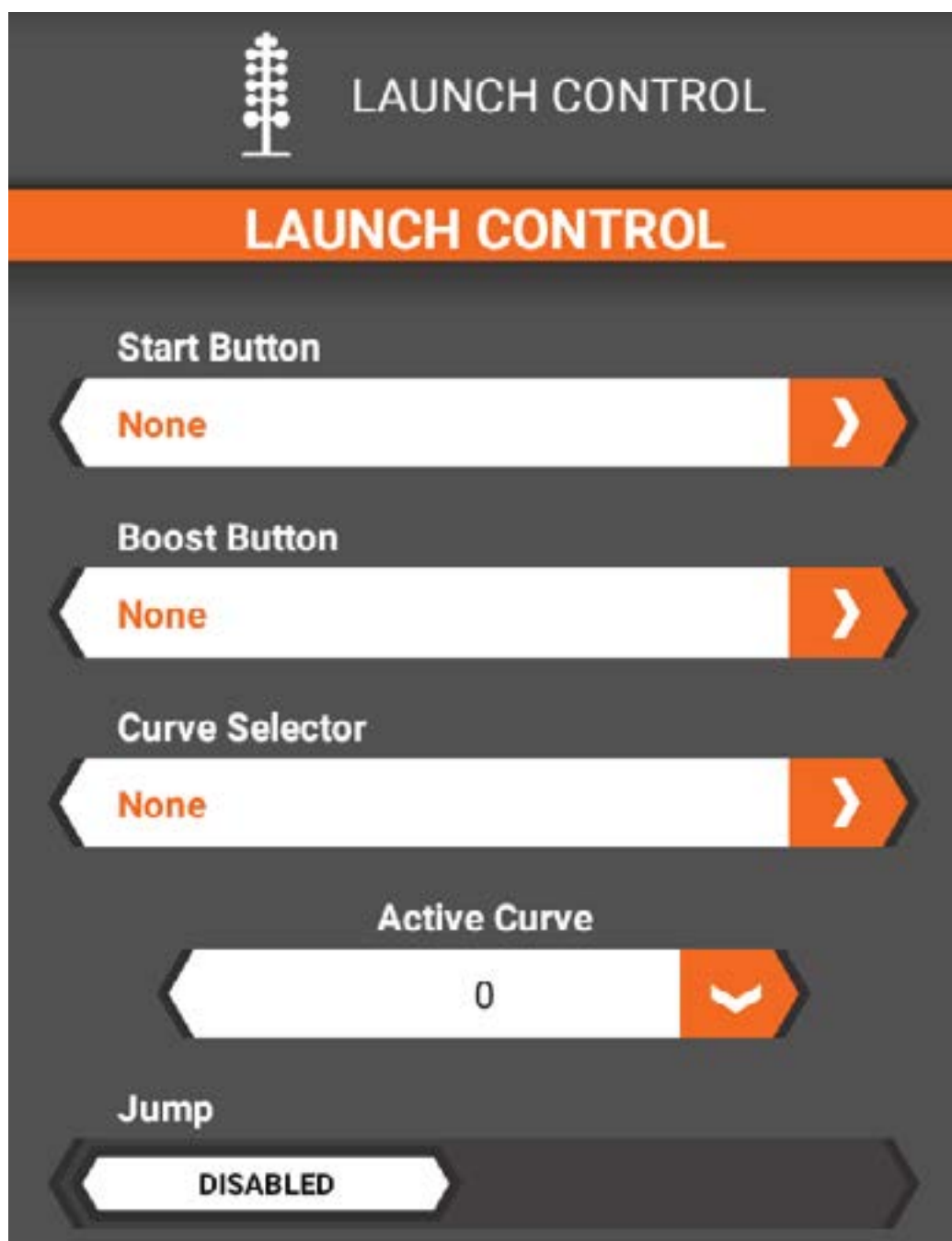

Bouton de démarrage

Le bouton de démarrage contrôle le départ de la séquence de contrôle de lancement. Le bouton de démarrage est souvent utilisé de deux manières différentes :

- **En tant que frein manuel** : Appuyez sur le bouton affecté et maintenez-le enfoncé pour désactiver le canal des gaz. L'alerte sélectionnée pour la séquence de lancement sera active et continuera jusqu'à exécution de la séquence. En maintenant le bouton enfoncé, tirez à fond sur la manette des gaz. Quand la course commence, relâchez le bouton. La séquence de contrôle du lancement prend le relais et s'exécute pendant la durée prévue. Une fois la séquence terminée, la commande d'accélérateur fonctionne normalement.

- **Avant le lancement** : Lorsque vous êtes sur la ligne de départ, prêt à partir, appuyez sur le bouton pour démarrer la séquence de contrôle de lancement. L'alerte sélectionnée pour la séquence de lancement sera active et continuera jusqu'à exécution de la séquence. Lorsque la course commence, tirez à fond sur la manette des gaz. La séquence de contrôle du lancement prend le relais et s'exécute pendant la durée prévue. Une fois la séquence terminée, la commande d'accélérateur fonctionne normalement.

Appuyez ou maintenez le bouton de démarrage enfoncé pour redémarrer la séquence de contrôle de lancement.

IMPORTANT : Une fois que la séquence de contrôle de lancement a démarré pour une course, il est impossible de la réinitialiser. Si, pour une quelconque raison, vous commencez la séquence et devez interrompre le lancement, relâchez la commande d'accélérateur, relâchez le bouton de démarrage, puis appuyez très légèrement sur la commande d'accélérateur et relâchez-la. La séquence se déroulera en utilisant la puissance de sortie de l'accélérateur à 0.

Bouton de suralimentation

La suralimentation est un bouton-poussoir/compensateur qui, lorsqu'il est activé, ajoute un pourcentage d'accélération à la sortie, augmentant efficacement la puissance des gaz entre 0 et 25 %. La valeur illustrée est le pourcentage de gaz ajouté lorsque le bouton est maintenu enfoncé.

Sélecteur de courbes

Le sélecteur de courbes permet de choisir une courbe de lancement différente en appuyant sur le commutateur sélectionné. Il peut être configuré pour autant de positions que le commutateur sélectionné le permet. Lorsqu'il est configuré sur None (Aucun), un total de cinq courbes sont disponibles. La courbe sélectionnée est spécifiée dans le champ **Active Curbe (Courbe active)**. Si un commutateur est sélectionné, le champ **Active Curbe (Courbe active)** n'est pas disponible. Basculez simplement le commutateur sélectionné pour choisir entre les courbes.

Saut

Activer l'option Jump (Saut) pour afficher automatiquement l'écran Launch Control Status (État du contrôle de lancement) lorsque le bouton de démarrage sélectionné est activé. Une fois désactivé, accédez à l'écran Launch Control (Contrôle de lancement) en le faisant défiler depuis l'écran du tableau de bord ou en sélectionnant l'onglet Launch Control (Contrôle de lancement) depuis l'écran principal. L'action de saut est inactive lorsque le RF est désactivé.

Type d'alerte

Ajoutez une alerte pour informer quand le contrôle de lancement est actif. Choisissez entre tonalité, vibration, tonalité et vibration.

COURBE DE LANCEMENT

Durée

Sélectionnez la durée totale de la séquence de contrôle de lancement, jusqu'à 5 secondes.

LAUNCH CURVE

Duration ▶ 0.8 s



Courbe

La courbe de lancement par défaut compte 4 points. Le premier et le dernier point seront toujours 0,0 et 100,100 respectivement, et ne sont pas ajustables.

La valeur horizontale représente la durée en pourcentage de la durée totale de la séquence. La valeur verticale représente le pourcentage de sortie de la puissance des gaz.

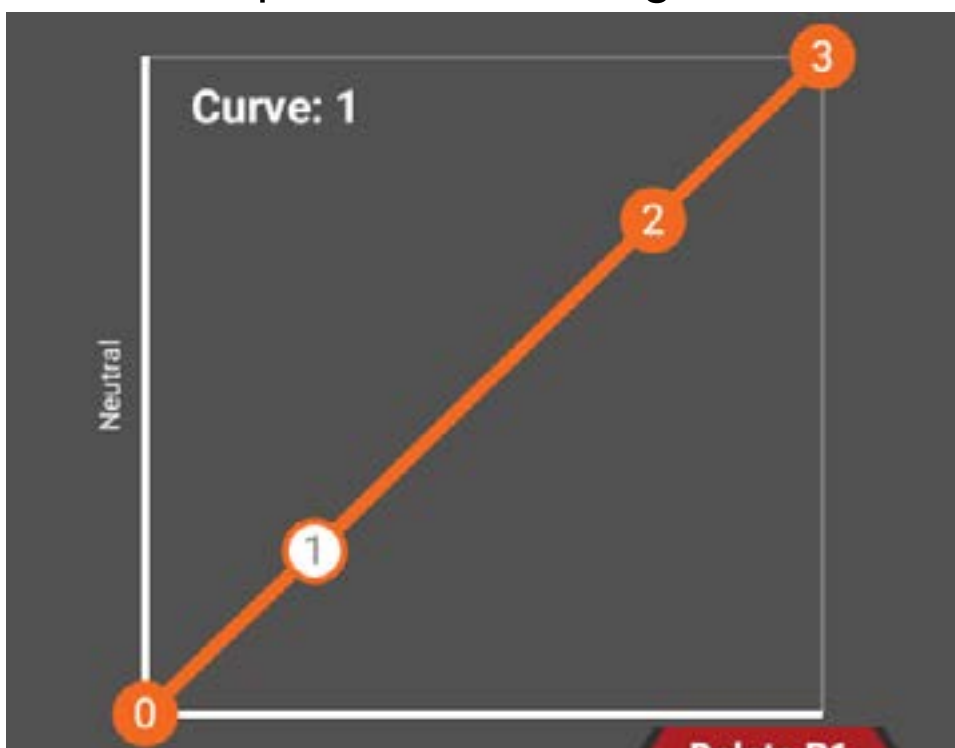

Ajoutez jusqu'à 4 points supplémentaires (8 au total) à la courbe, en touchant la courbe à l'endroit où vous souhaitez ajouter un point. Changez la position des points en touchant d'abord le point à ajuster, puis faites glisser les curseurs Time (Durée) et Power (Puissance) pour apporter des changements de valeur importants. Utilisez les boutons + ou - pour affiner les valeurs.

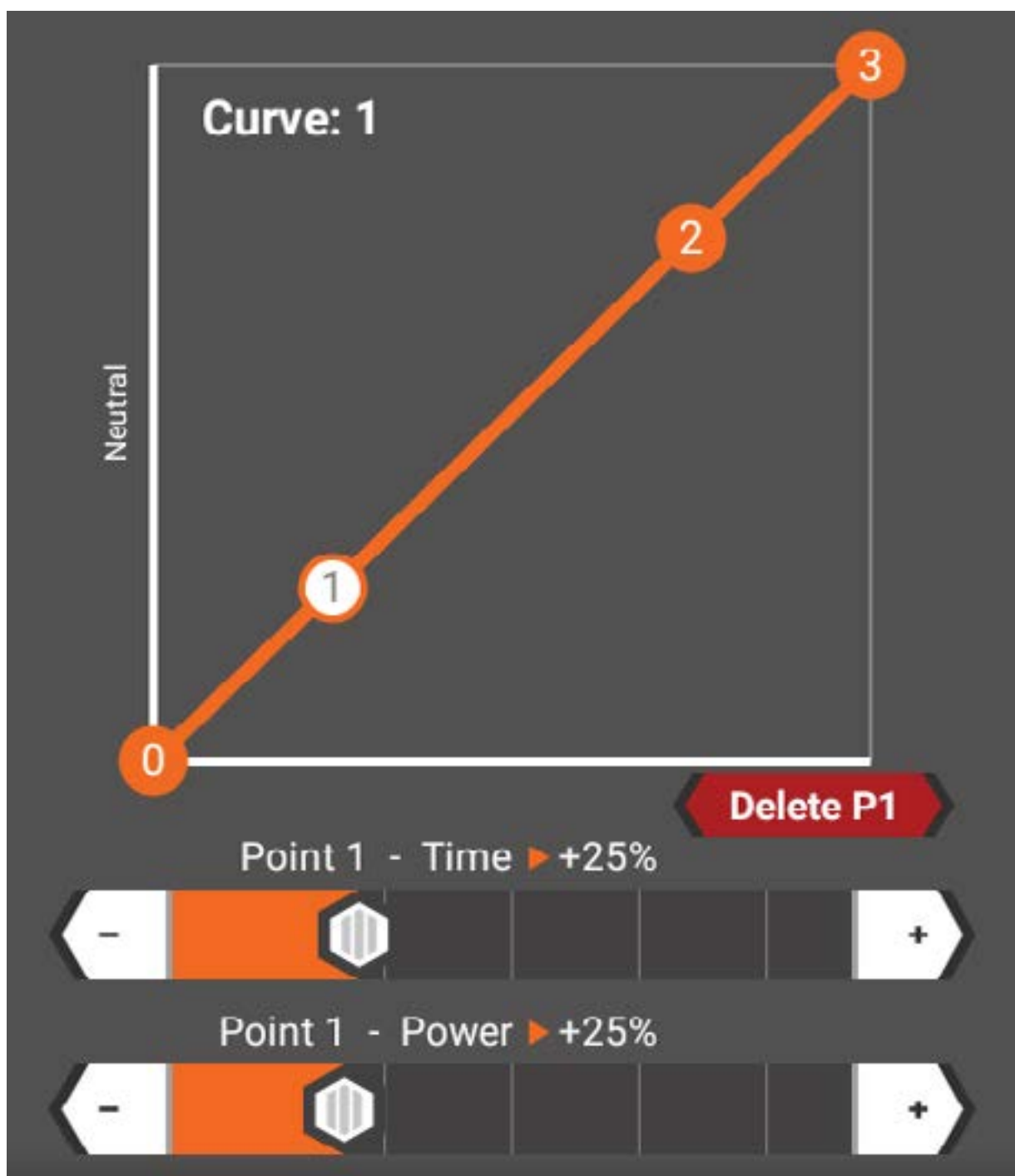

CONSEILS POUR LE CONTRÔLE DU LANCEMENT

Bouton Start (Démarrage) : défini sur n'importe quel commutateur disponible facilement accessible.

Un moyen facile de sélectionner le commutateur est de choisir l'option et d'appuyer sur le bouton/compensateur de votre émetteur pour le changer automatiquement sur le commutateur de votre choix.

Le contrôle du lancement doit être activé avant chaque course, donc n'oubliez pas d'appuyer sur le bouton de démarrage avant de commencer.

Pour faire les démarrages les plus rapides, maintenez enfoncé le bouton de démarrage, tirez à fond sur les gaz et relâchez le bouton de démarrage quand la course commence.

Continuez en plein gaz jusqu'à atteindre la ligne d'arrivée ou que la course doive être interrompue.

Cette méthode permet de réduire la latence entre vos yeux et l'arbre de démarrage, et réduit également la marge d'erreur pendant la conduite.

Une fois le contrôle du lancement terminé, il est désactivé jusqu'à ce que le bouton de démarrage soit à nouveau activé.

Bouton de suralimentation : Il est difficile de régler correctement la suralimentation et de l'utiliser pendant les courtes courses typiques des courses de dragsters, mais elle peut être utile sur des pistes plus longues ou sur des véhicules plus lents. Comme avec le bouton de démarrage, utilisez un bouton facilement accessible.

Courbe : définissez le mode de conduite pour permettre jusqu'à 5 courbes des gaz programmables. Attribuez le mode de conduite à un commutateur disponible dans le menu Drive Mode (Mode de conduite) et sélectionnez le nombre de modes de conduite que vous souhaitez utiliser, avant de procéder à l'attribution dans le menu Launch Control (Contrôle de lancement). Nous utilisons le commutateur I à côté du bouton, car il est facile à faire basculer sur la ligne et ne peut pas être changé accidentellement.

Alertes : Permet au pilote de savoir quel contrôle de lancement est actif, sans regarder l'écran. Nous suggérons l'option Vibe (Vibrations) pour empêcher toute distraction sonore lorsque vous regardez l'arbre de démarrage.

Programmation de la courbe : La courbe idéale donnera une accélération maximale tout en minimisant le patinage des roues. Nous suggérons d'utiliser tous les points disponibles dans la courbe afin d'assurer une réponse plus douce. La synchronisation et la puissance de chaque point seront déterminées avec des courses tests. Avec les systèmes sans capteur, il est utile d'avoir des réglages de puissance plus élevés au début de la courbe pour réduire l'effet de crantage sur la ligne de départ.

Durée : Une durée plus longue donne à la voiture une sensation et un fonctionnement plus lents, car il lui faut plus de temps pour passer la courbe programmée. C'est utile sur les surfaces à faible traction, comme les rues et parkings poussiéreux.

Une durée plus courte est idéale pour les surfaces à traction élevée qui permettent une accélération maximale.

- **Traction faible :** Suggestion : 1,2 à 1,5 s
- **Traction élevée :** Suggestion : 0,5 à 0,9 s

TÉMOIN LUMINEUX/DEL

Le menu Light/LED (Éclairage/DEL) contient les contrôles de la lampe DEL et de la barre d'éclairage à DEL.

LAMPE

Pour activer la lampe, appuyez sur le curseur depuis le menu Light/LED (Éclairage/DEL). Lorsque la lampe est activée, sélectionnez une valeur pour Turn Off After (Arrêter après) pour éteindre automatiquement la lampe, ou conservez la valeur par défaut sur Never (Jamais) pour qu'elle reste allumée.

FLASHLIGHT

OFF

ON

OFF

Turn Off After

Never

BARRES D'ÉCLAIRAGE

Les DEL colorées RGB se trouvent sur les côtés de l'iXSR et peuvent être ajustées dans le menu des barres d'éclairage. Les barres à DEL sont allumées par défaut.

- Éteignez les DEL en appuyant sur le curseur.
- Lorsque les DEL sont activées, sélectionnez une valeur pour Turn Off After (Arrêter après) pour les éteindre automatiquement, ou conservez la valeur par défaut sur Never (Jamais) pour qu'elles restent allumées.
- Appuyez sur la plage de couleurs pour faire apparaître un sélecteur de couleurs. Appuyez sur n'importe quelle couleur pour changer la couleur de la DEL.

Appuyez sur <Back (Retour) pour revenir au menu Setup (Configuration).



MAPPINGS

Le menu Mappings affiche une vue d'ensemble de toutes les fonctions de l'émetteur et du récepteur telles qu'elles sont actuellement configurées pour le modèle actif. Utilisez cet écran pour bien connecter le servo et l'équipement auxiliaire au bon port du récepteur.

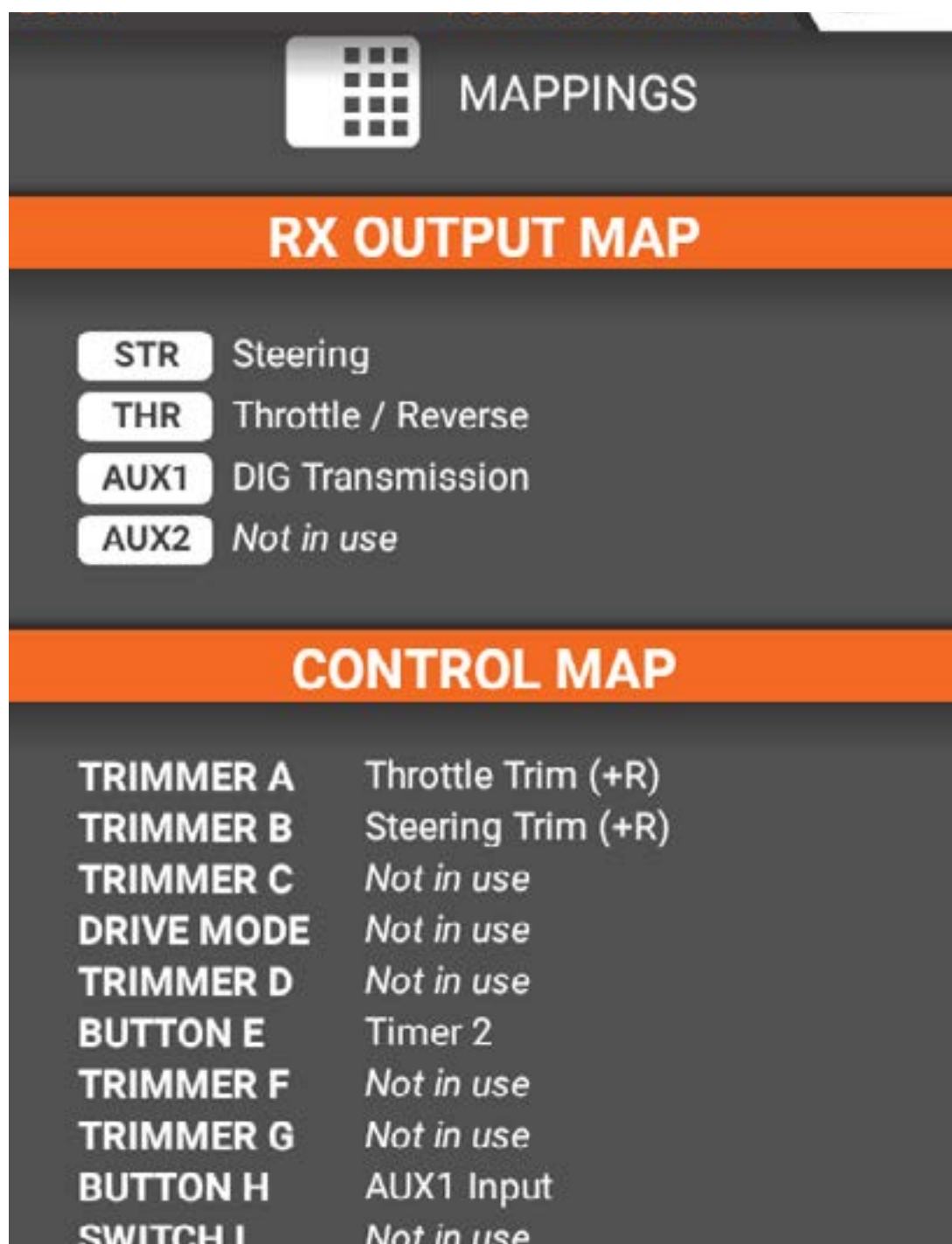

MAPPINGS

RX OUTPUT MAP

- STR** Steering
- THR** Throttle / Reverse
- AUX1** DIG Transmission
- AUX2** *Not in use*

CONTROL MAP

TRIMMER A	Throttle Trim (+R)
TRIMMER B	Steering Trim (+R)
TRIMMER C	<i>Not in use</i>
DRIVE MODE	<i>Not in use</i>
TRIMMER D	<i>Not in use</i>
BUTTON E	Timer 2
TRIMMER F	<i>Not in use</i>
TRIMMER G	<i>Not in use</i>
BUTTON H	AUX1 Input
SWITCH I	<i>Not in use</i>

MIXAGES

Un mixage relie un canal source à un canal cible. Le modèle iXSR est doté de mixages de direction prédéfinis (activés dans le processus de configuration du modèle) et peut compter jusqu'à 16 mixages programmables.

- Steering (Direction), Throttle/Brake (Gaz/freins), AUX1, AUX2, AUX3 et AUX4 sont disponibles pour être utilisés comme canal cible ou source.
- La disponibilité des canaux AUX varie en fonction des sélections faites dans le processus de configuration du modèle.
- Les canaux auxiliaires 1 et 2 ne sont pas disponibles pour les mixages lorsque le menu AVC de l'émetteur est actif.

Pour ajouter un mixage :

1. Depuis le menu Setup Settings (Configuration des paramètres), appuyez sur l'icône Mixes (Mixages).



2. Appuyez sur Add Mix (Ajouter un mixage).

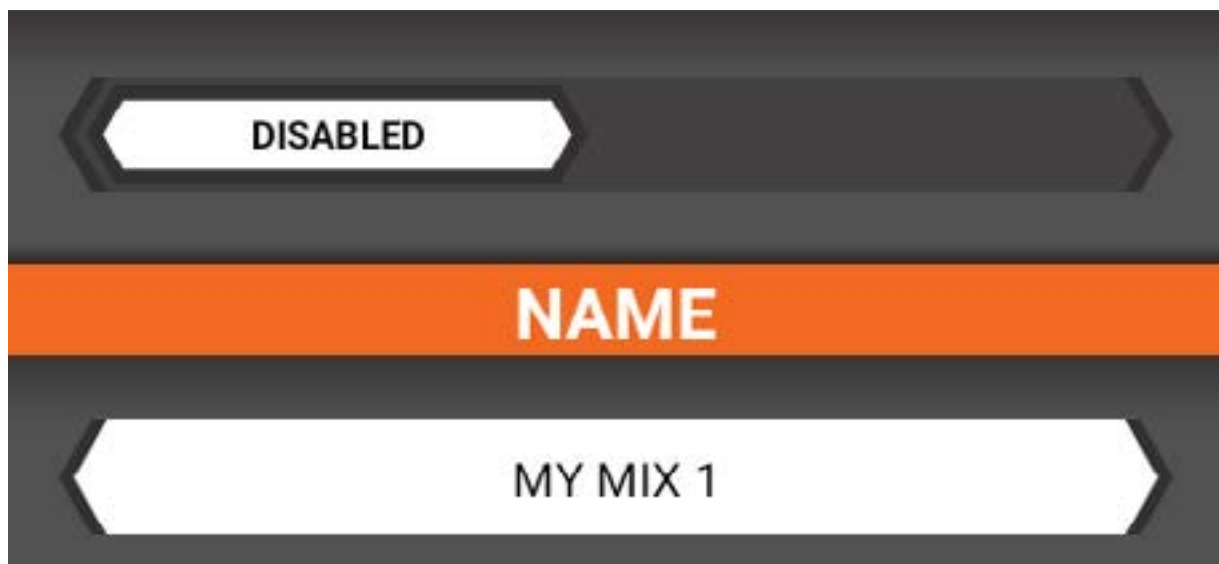

3. Appuyez sur le nouveau mixage pour accéder à l'écran des options de mixage.

4. Activez le mixage.

5. Appuyez sur le nom du mixage pour saisir un nouveau nom.

SOURCE



Group



Input

Group

Steering



Trim Include

DISABLED

TARGET

Steering



6. Sélectionnez la source du mixage. Il peut s'agir d'un groupe (direction, gaz, etc.) ou d'une entrée (bouton ou commutateur).
 - Si un groupe est sélectionné, choisissez si vous voulez inclure le compensateur source.
 - Si une entrée est sélectionnée, choisissez le type de commutateur souhaité.
7. Choisissez le canal cible.
8. Utilisez les curseurs pour saisir les paramètres du mixage pour le canal cible.
9. Sélectionnez comment le mixage est activé. Les choix sont toujours les suivants : actif, bouton ou par mode de conduite.

Pour supprimer un mixage :

1. Saisissez l'écran des options de mixage.
2. Faites défiler jusqu'en bas du menu.
3. Appuyez sur Delete Mix (Supprimer un mixage)
4. Confirmez en appuyant sur Yes (Oui).

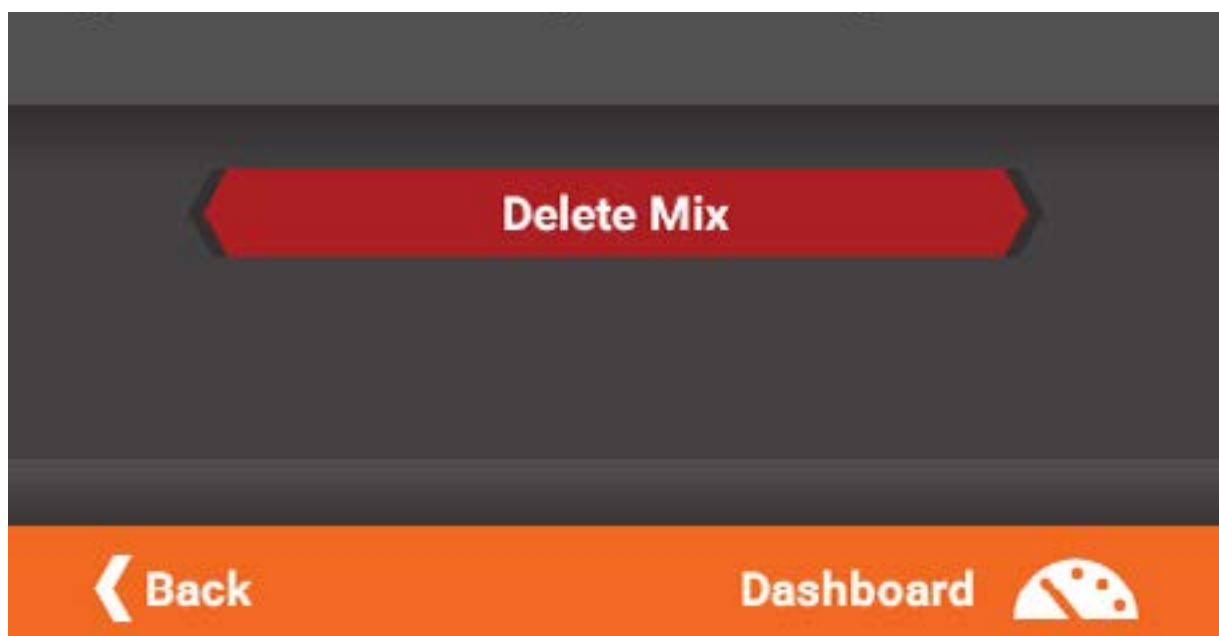

MODE VEILLE

Le menu Sleep Mode (Mode veille) vous permet de désactiver les fonctions spécifiques de l'iXSR ou de mettre l'émetteur en mode veille complet afin de conserver la batterie de l'émetteur entre les courses. Les options suivantes sont disponibles :

- Spektrum RF
- Écran
- Bluetooth
- Veille rapide

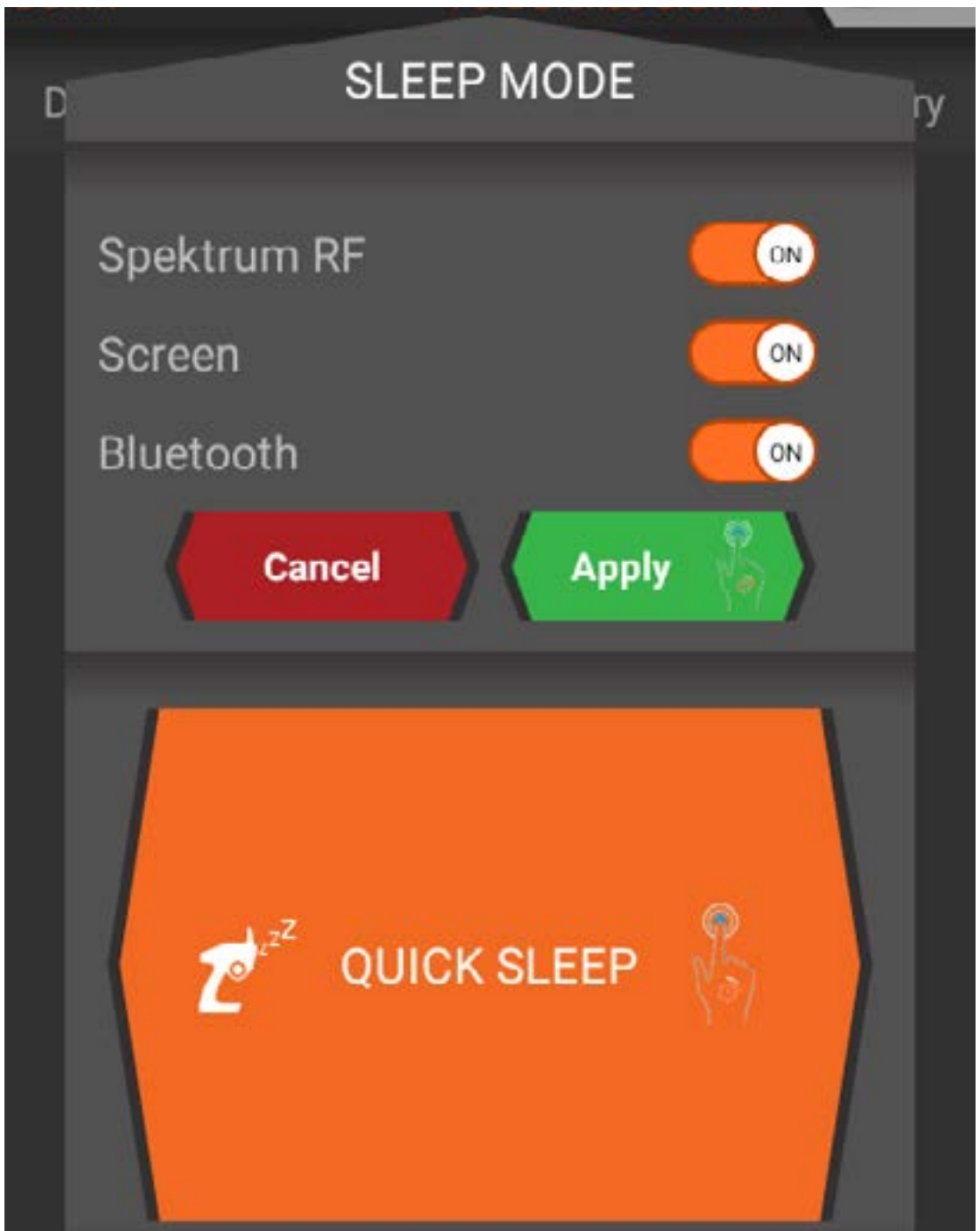

Sélectionnez Spektrum RF, Screen (Écran), ou Bluetooth et appuyez longtemps sur Apply (Appliquer) pour désactiver l'une de ces fonctions.

Selon les fonctions que vous souhaitez mettre en veille, appuyez rapidement une fois sur le bouton d'alimentation pour rallumer l'écran, ou retournez au menu Sleep Mode (Mode veille) pour allumer le RF ou le Bluetooth.

VEILLE RAPIDE

Appuyez longtemps sur Quick Sleep (Veille rapide) pour mettre l'émetteur en mode veille complet. Appuyez une fois sur le bouton d'alimentation et relâchez-le rapidement pour allumer l'émetteur.

TÉLÉMÉTRIE

L'écran de configuration de la télémétrie permet de modifier les valeurs, ainsi que les informations affichées sur l'écran Telemetry (Télémétrie).

Fonctions disponibles :

- Température
- Batterie du récepteur
- Vitesse/régime moteur
- GPS

Pour chaque capteur télémétrique répertorié, appuyez sur Display on Dashboard (Afficher sur le tableau de bord) pour masquer ou afficher les informations télémétriques.

Ajustez les valeurs minimales et maximales à afficher pour chaque capteur.

The screenshot shows a configuration interface for Telemetry. At the top, there is a Wi-Fi icon and the word "TELEMETRY". Below this is an orange bar with the word "TEMPERATURE". Underneath, there is a section titled "Display on Dashboard" with a toggle switch labeled "DISPLAY". Below the toggle, there are two input fields: "Maximum" with the value "100" and "Minimum" with the value "0". To the right of each input field is a temperature unit symbol "° F".

Pour que la vitesse et le régime moteur s'affichent avec précision, saisissez le type de capteur, le nombre de pôles du moteur (pour un type de capteur/moteur sans balais) et une mesure de déploiement précise pour le véhicule.

SENSOR TYPE



Standard



Brushless

Pole Count

None



ROLL-OUT

3.709 in

Roll-Out

Back

Dashboard



Pour enregistrer un fichier de journal de votre course, activez les paramètres de fichier en bas du menu. Sélectionnez un nom de fichier, le bouton ON/OFF et désignez-le comme événement ponctuel ou non.

FILE SETTINGS

ENABLED

File Name
TelemetryLog

On/Off Button
None

One Time
NO

Back Dashboard 

JAUGES DE TÉLÉMÉTRIE

Ajoutez des volets de jauge de télémétrie à l'écran principal avec le menu des jauges de télémétrie. Vous pouvez créer jusqu'à 6 volets supplémentaires, seulement un volet peut s'afficher sur la liste de l'écran principal.

Pour ajouter un volet de télémétrie personnalisé :

1. Appuyez sur l'élément du menu des jauges de télémétrie.
2. Appuyez sur Add Panel (Ajouter un volet).
3. Appuyez sur le volet récemment ajouté pour accéder aux paramètres.
4. Appuyez sur le nom du volet pour personnaliser son nom.
5. Sélectionnez une disposition pour le volet.
6. Appuyez sur **+** sur la grille de disposition en dessous pour choisir une configuration de la jauge pour cet emplacement de grille. Ces options de configuration incluent :
 - Nom de la jauge
 - Type de capteur
 - Type de jauge
 - Style de jauge
 - Plage de données
 - Couleurs de la jauge

7. Une fois chaque jauge configurée, appuyez sur l'icône du tableau de bord pour revenir à l'écran du tableau de bord. Vérifiez l'aspect du nouveau volet en faisant défiler ou en appuyant sur l'onglet du volet en haut de l'écran.

Nom de la jauge

Appuyez sur le nom pour ajouter un nom personnalisé.

Type de capteur

Sélectionnez le capteur souhaité dans la liste.

Type de jauge

Appuyez sur la jauge pour changer son apparence. Sélectionnez depuis la liste pré-configurée.

Style de jauge

Sélectionnez entre remplissage solide, quadrillages principaux ou quadrillages mineurs.

Plage de données

Saisissez les limites supérieures et inférieures à afficher pour le type de capteur choisi.

Modifier les couleurs

Choisissez jusqu'à 3 couleurs pour la jauge depuis le sélecteur de couleur. Les couleurs choisies s'affichent de bas en haut et se mélangent entre elles sur la jauge.

MINUTEURS

Le modèle iXSR dispose de 5 minuteurs, tous visualisables depuis le tableau de bord. Interrompez et réinitialisez les minuteurs directement sur le tableau de bord, ou configurez un bouton ou commutateur de minuteur. Les minuteurs disponibles sont les suivants :

- Durée totale
- Durée du modèle
- Compteur de temps écoulé
- Compteur de temps restant
- Minuterie au temps par tour continue



Appuyez sur l'élément de menu Timers (Minuteurs) depuis le menu Setup (Configuration) pour configurer les minuteurs, mais aussi pour remettre à zéro le modèle et les temps totaux de conduite.

Les minuteurs 1 à 3 peuvent être configurés pour être : un compteur de temps écoulé, un compteur de temps restant ou une minuterie au temps par tour. Configurez le type Timers Alert (Alerte des minuterie) (Tonalité, Vibration, Tonalité + Vibrations ou Voix), en accédant à l'écran Alerts (Alertes) dans le menu Setup (Configuration).

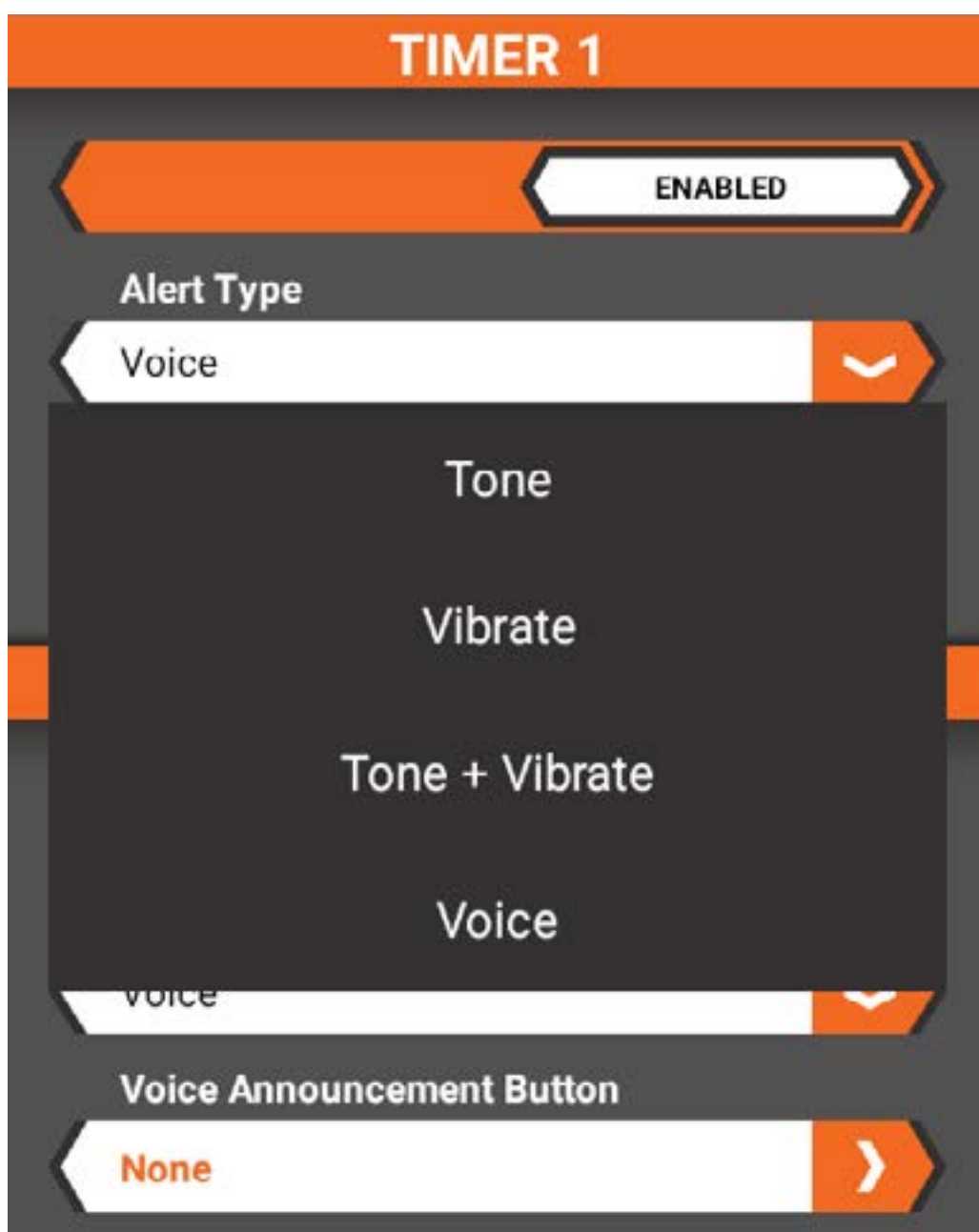

TIMER 1



Compteur de temps écoulé

Avec l'option Up Timer (Compteur de temps écoulé), le minuteur commence, fonctionnant comme un chronomètre lorsqu'il est déclenché par un bouton/commutateur sélectionnable. Il est utile pour chronométrer une course de carburant afin de déterminer le kilométrage et la stratégie d'arrêt au stand ou, pour les véhicules électriques, pour chronométrer la durée de fonctionnement d'un pack afin de déterminer le rapport de vitesse et les informations de réglage.

- Sélectionnez les minutes (0-599) et les secondes (0-59) en appuyant sur la case appropriée.
- Sélectionnez le bouton ou le commutateur pour activer, interrompre et réinitialiser le minuteur.
- Ce minuteur peut également être interrompu ou réinitialisé depuis l'écran principal du tableau de bord.

TIMER 1



Compteur de temps restant

Avec l'option Down Timer (Compteur de temps restant), le compte à rebours commence lorsqu'il est déclenché par un bouton/commutateur sélectionnable. Lorsque le compte à rebours se termine, une alerte sonne et le minuteur commence à compter.

- Sélectionnez les minutes (0-599) et les secondes (0-59) en appuyant sur la case appropriée.
- Sélectionnez le bouton ou le commutateur pour activer, interrompre et réinitialiser le minuteur.
- Ce minuteur peut également être interrompu ou réinitialisé depuis l'écran principal du tableau de bord.

TIMER 1



Minuteur de répétition

Démarrez le minuteur de répétition via un commutateur programmable sélectionnable. Lorsqu'il se termine, une alarme sonne et le compte à rebours recommence.

- Sélectionnez les minutes (0-599) et les secondes (0-59) en appuyant sur la case appropriée.
- Sélectionnez le bouton ou le commutateur pour activer, interrompre et réinitialiser le minuteur.
- Ce minuteur peut également être interrompu ou réinitialisé depuis l'écran principal du tableau de bord.

RÉGLAGES PHYSIQUES

Le modèle iXSR est conçu pour être ajustable afin de s'adapter aux nombreux besoins des pilotes. Il est possible de configurer les saisies de commande pour les pilotes gauchers et droitiers grâce à un angle ajustable et à une tension du ressort.

Ajustements disponibles :

- Tension de commande et de direction
- Position de commande et de direction
- Adaptateur d'angle de braquage 5
- Volant de petite ou grande taille
- Volant pour droitier ou gaucher

TENSION DES GAZ

Pour ajuster la tension de la commande d'accélérateur, à l'aide d'une clé hexagonale de 1,5 mm, tournez la vis de tension des gaz dans le sens inverse des aiguilles d'une montre pour diminuer la tension ou dans le sens des aiguilles d'une montre pour l'augmenter.

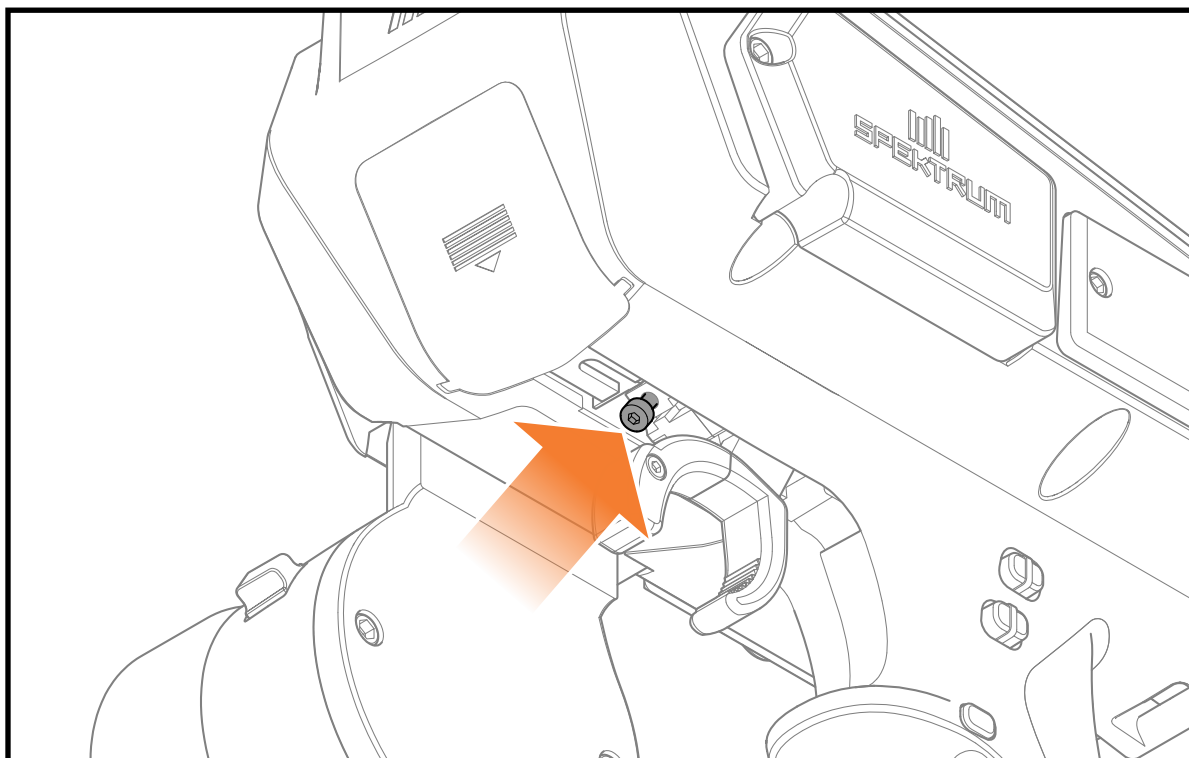

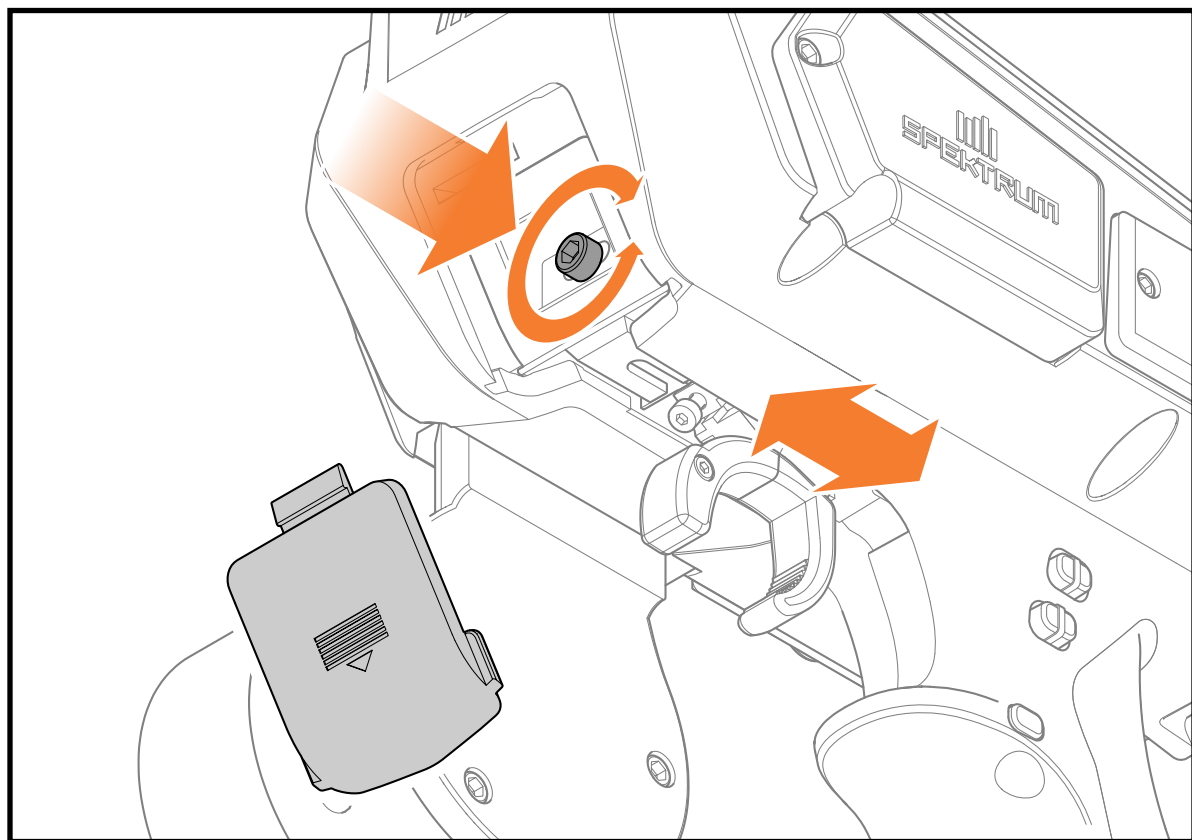

Pour ajuster la commande d'accélérateur vers l'avant ou vers l'arrière :

1. Retirez le cache avant.
2. À l'aide d'une clé hexagonale de 2 mm, tournez la vis d'ajustement de la position de la commande dans le sens des aiguilles d'une montre pour déplacer la commande vers l'avant, et dans le sens inverse des aiguilles d'une montre pour la déplacer vers l'arrière.

IMPORTANT : Ne tournez pas la vis de réglage au-delà du point d'arrêt de la plage de réglage de la commande.

TENSION DE DIRECTION

Pour ajuster la tension du volant, à l'aide d'une clé hexagonale de 1,5 mm, tournez la vis de tension de direction dans le sens des aiguilles d'une montre pour diminuer la tension ou dans le sens inverse des aiguilles d'une montre pour l'augmenter.

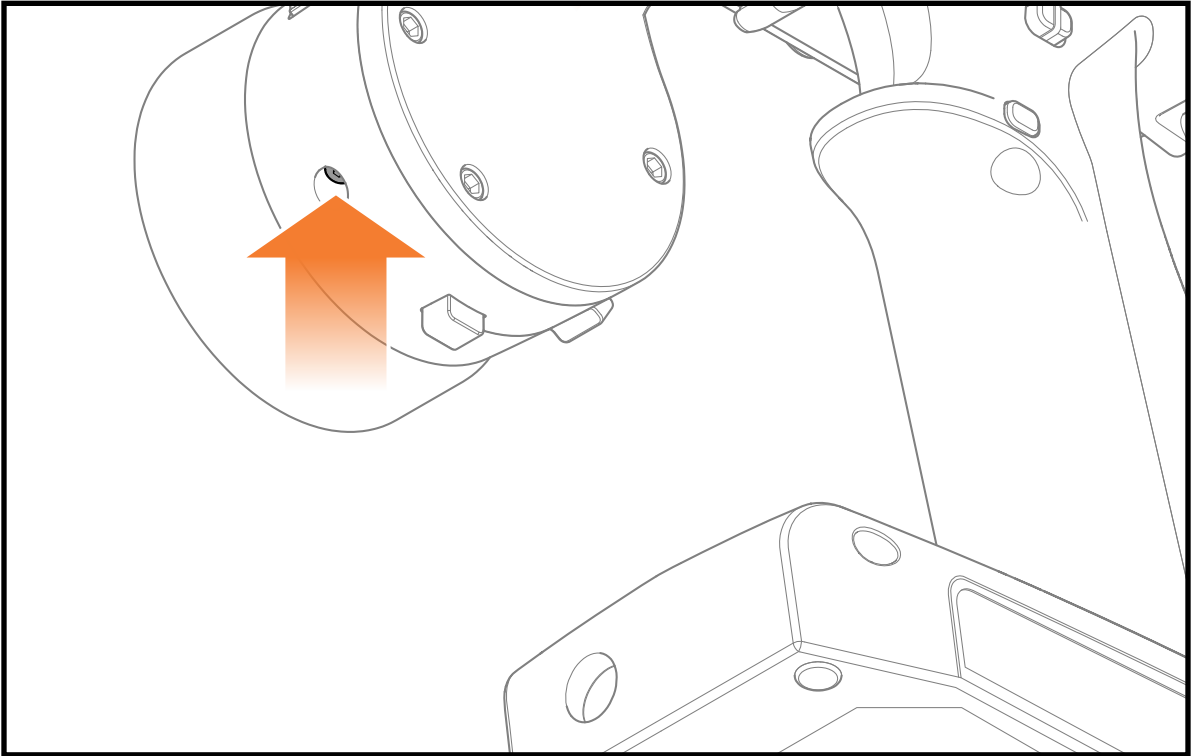

OPTIONS DU VOLANT

Le modèle iXSR comprend deux tailles de volant différentes pour mieux s'adapter à votre style de conduite.

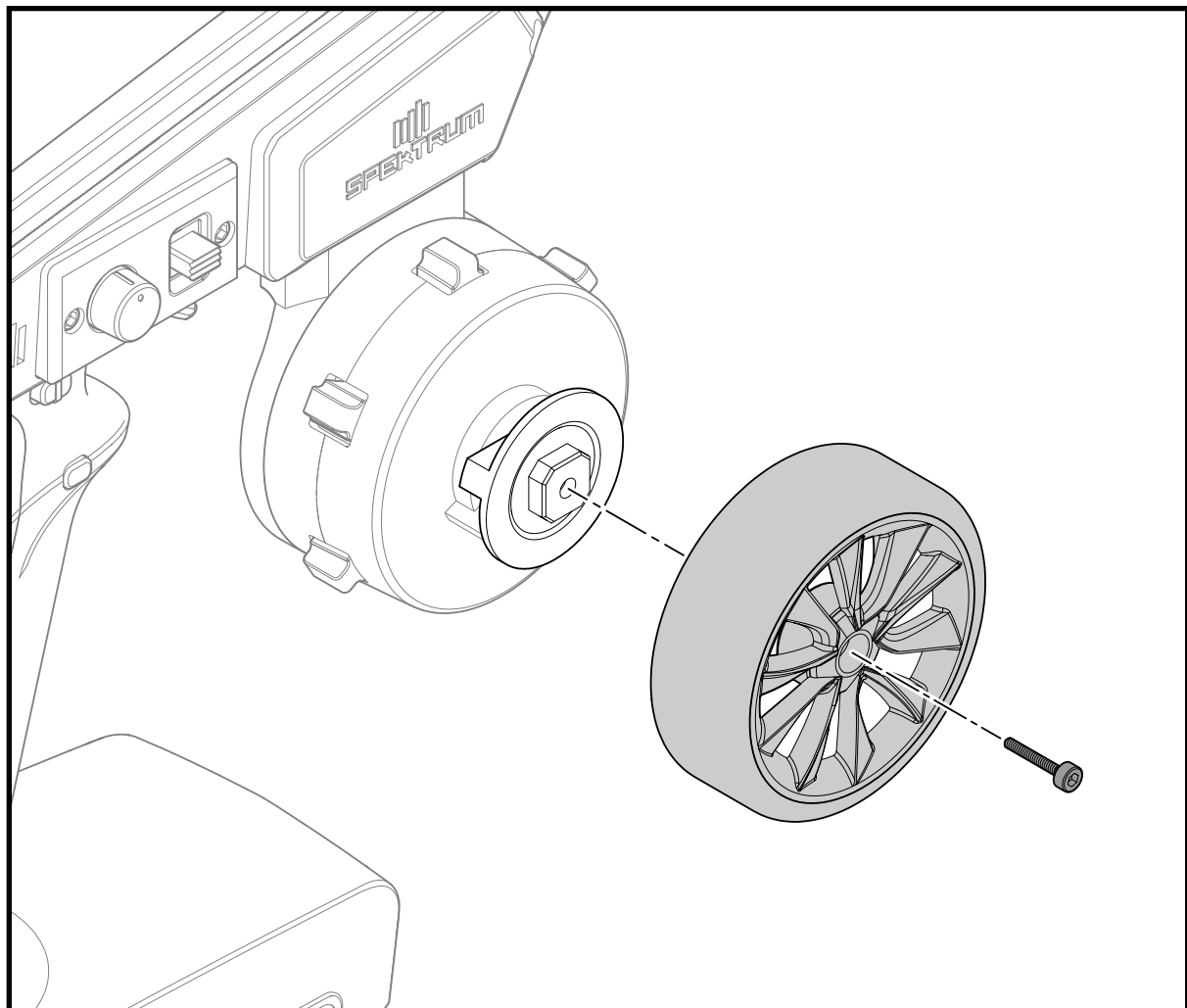

Pour changer le volant :

1. Avec un tournevis à six pans de 1,5 mm, retirez la vis de rétention du volant.
2. Retirez le volant.
3. Installez le volant souhaité.
4. Réinstallez la vis de rétention du volant.

IMPORTANT : Ne serrez pas trop la vis.

ROTATION DE LA CHUTE

Le mécanisme de direction de la chute du modèle iXSR peut être tourné vers l'avant ou vers l'arrière afin de personnaliser l'emplacement de la roue pour une sensation parfaite.

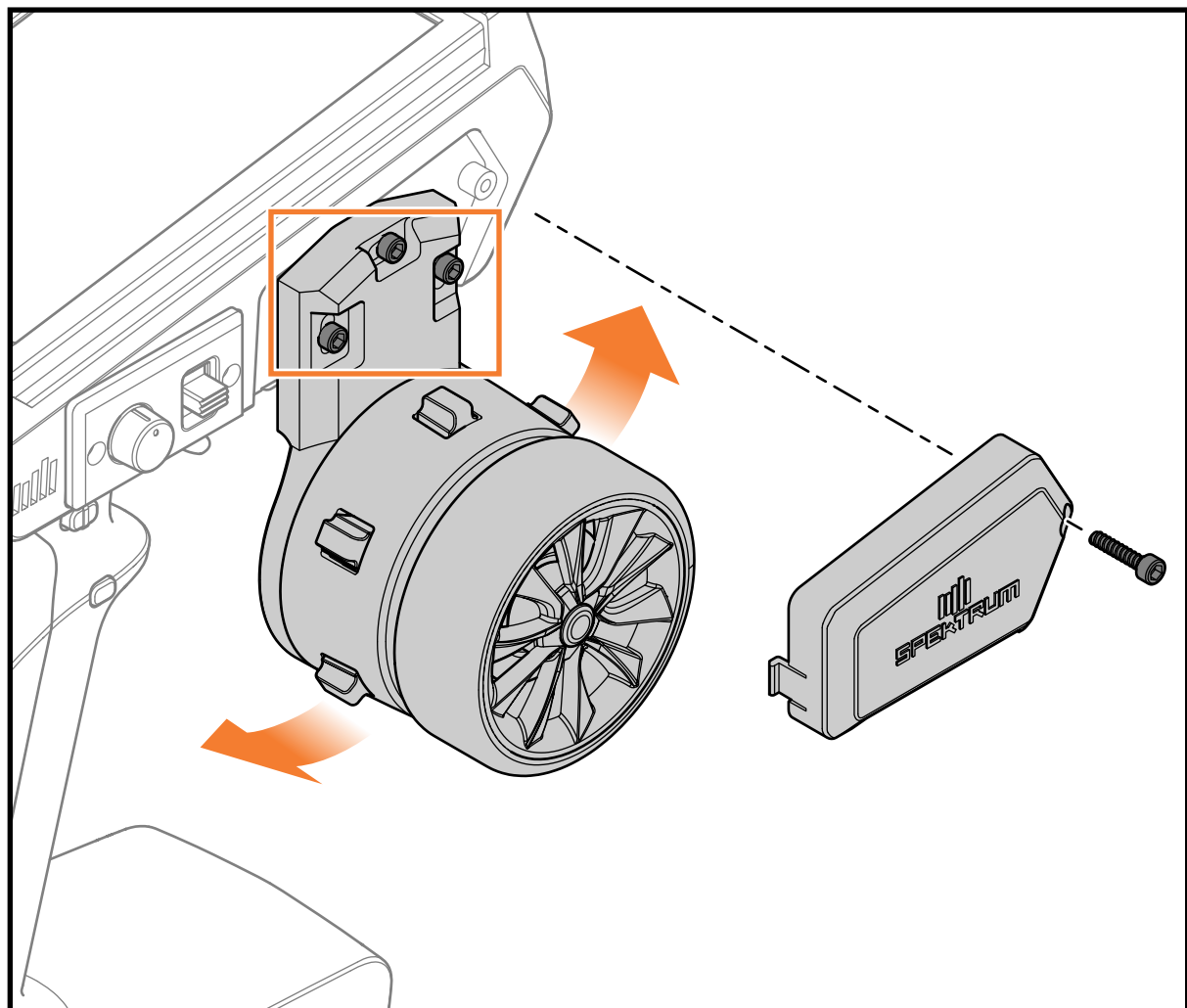

1. Avec l'émetteur hors tension, utilisez une clé hexagonale de 2,5 mm, retirez la vis du cache du mécanisme de direction et retirez le cache.
2. À l'aide d'une clé hexagonale de 2,5 mm, desserrez les 3 vis de rétention du mécanisme de direction de 1,5 tour.

3. Tournez la chute dans l'angle souhaité. Le mécanisme dispose de crans pour aider à maintenir l'angle. Il existe 4 crans de déplacement d'un extrême à l'autre.

IMPORTANT : N'essayez pas de forcer le mécanisme à tourner davantage.

Cela pourrait entraîner des dommages à l'émetteur ou au mécanisme.

4. Une fois l'angle souhaité atteint, serrez les 3 vis de rétention en veillant à ne pas coincer les câbles.

IMPORTANT : Ne serrez pas trop les vis.

5. Réinstallez le cache du mécanisme de direction.

DROITIER/GAUCHER

Il est possible de configurer le modèle iXSR pour les pilotes gauchers et droitiers. Avant de commencer, prenez les caches latéraux alternatifs inclus avec votre émetteur.

1. Éteignez l'iXSR.

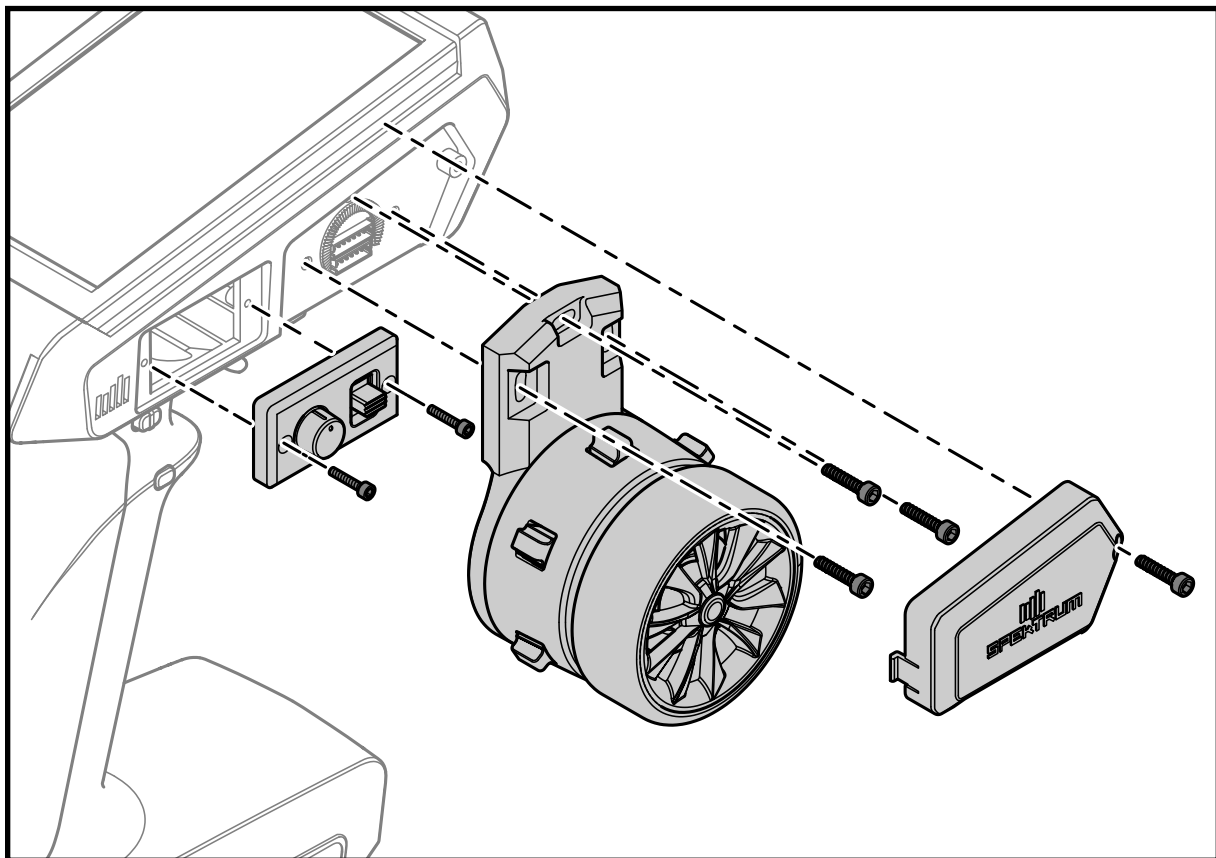

2. À l'aide d'une clé hexagonale de 2,5 mm, retirez la vis avant du cache, puis retirez le cache.
3. À l'aide d'une clé hexagonale de 2,5 mm, retirez les 3 vis qui maintiennent le mécanisme de direction dans l'émetteur.
4. Débranchez avec précaution les deux connecteurs depuis le panneau de l'émetteur.
5. Mettez le mécanisme de direction de côté.
6. À l'aide d'une clé hexagonale de 2,5 mm, retirez la vis arrière du cache, puis retirez le cache.

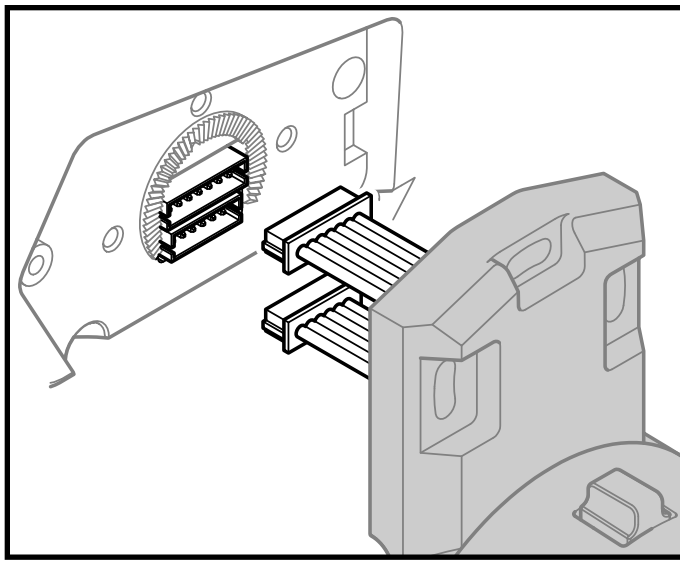

7. Branchez les deux connecteurs du mécanisme de direction au panneau de l'autre côté de l'émetteur. Veuillez noter qu'un connecteur dispose de 6 broches, et que l'autre en a 7.

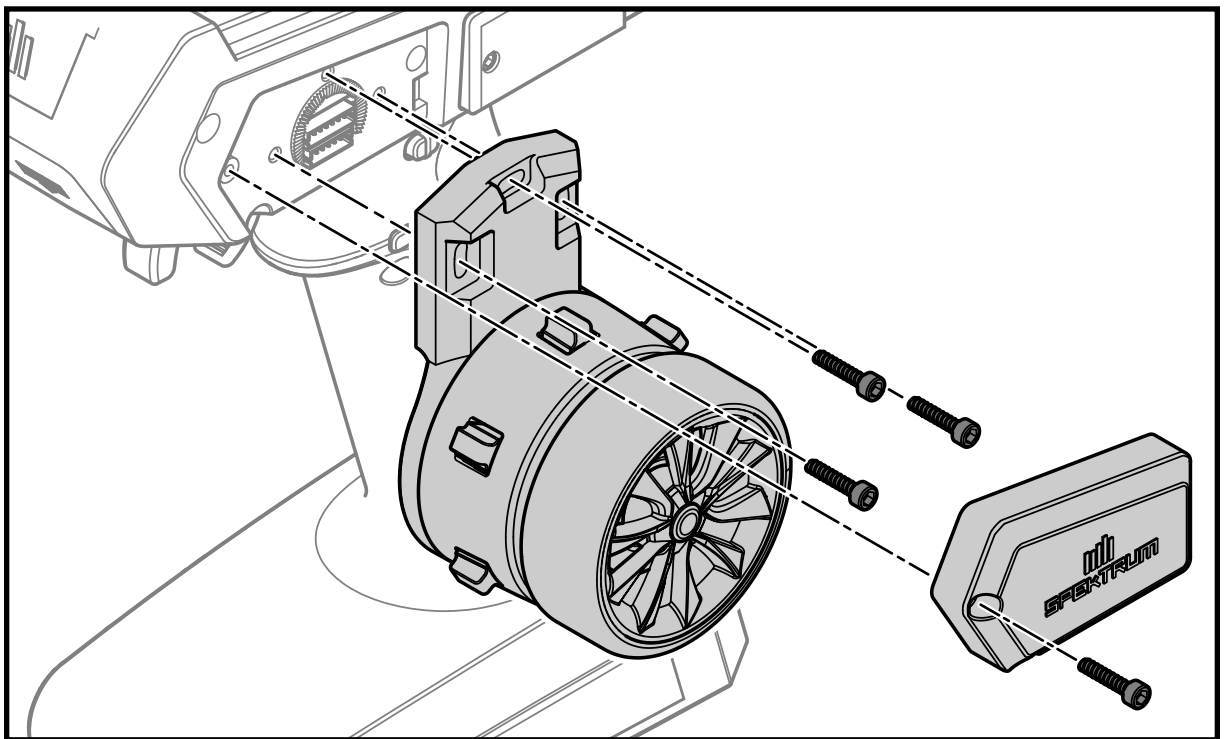

8. Alignez les trous des vis du mécanisme avec le corps de l'émetteur et réinstallez les 3 vis en prenant soin de ne pas coincer les câbles. Assurez-vous que les crans du mécanisme de direction

sont alignés avec les crans du corps de l'émetteur avant de serrer complètement les vis.

IMPORTANT : Ne serrez pas trop les vis.

9. Installez le cache de direction sur le mécanisme de direction. Utilisez le cache à fond ouvert conçu pour le côté sélectionné de l'émetteur. Les caches ne sont pas interchangeables.
10. Installez le cache à fond fermé sur le côté non-directionnel de l'émetteur.

GARANTIE ET RÉPARATIONS

Durée de la garantie

Garantie exclusive - Horizon Hobby, Inc. (Horizon) garantit que le Produit acheté (le « Produit ») sera exempt de défauts matériels et de fabrication à sa date d'achat par l'Acheteur. La durée de garantie correspond aux dispositions légales du pays dans lequel le produit a été acquis. La durée de garantie est de 6 mois et la durée d'obligation de garantie de 18 mois à l'expiration de la période de garantie.

Limitations de la garantie

(a) La garantie est donnée à l'acheteur initial (« Acheteur ») et n'est pas transférable. Le recours de l'acheteur consiste en la réparation ou en l'échange dans le cadre de cette garantie. La garantie s'applique uniquement aux produits achetés chez un revendeur Horizon agréé. Les ventes faites à des tiers ne sont pas couvertes par cette garantie. Les revendications en garantie seront acceptées sur fourniture d'une preuve d'achat valide uniquement. Horizon se réserve le droit de modifier les dispositions de la présente garantie sans avis préalable et révoque alors les dispositions de garantie existantes.

(b) Horizon n'endosse aucune garantie quant à la vendabilité du produit ou aux capacités et à la forme physique de l'utilisateur pour une utilisation donnée du produit. Il est de la seule responsabilité de l'acheteur de vérifier si le produit correspond à ses capacités et à l'utilisation prévue.

(c) Recours de l'acheteur – Il est de la seule discrétion d'Horizon de déterminer si un produit présentant un cas de garantie sera réparé ou échangé. Ce sont là les recours exclusifs de l'acheteur lorsqu'un défaut est constaté.

Horizon se réserve la possibilité de vérifier tous les éléments utilisés et susceptibles d'être intégrés dans le cas de garantie. La décision de réparer ou de remplacer le produit est du seul ressort d'Horizon. La garantie exclut les défauts esthétiques ou les défauts provoqués par des cas de force majeure, une manipulation incorrecte du produit, une utilisation incorrecte ou commerciale de ce dernier ou encore des modifications de quelque nature qu'elles soient.

La garantie ne couvre pas les dégâts résultant d'un montage ou d'une manipulation erronés, d'accidents ou encore du fonctionnement ainsi que des tentatives d'entretien ou de

réparation non effectuées par Horizon. Les retours effectués par le fait de l'acheteur directement à Horizon ou à l'une de ses représentations nationales requièrent une confirmation écrite.

Limitation des dégâts

Horizon ne saurait être tenu pour responsable de dommages conséquents directs ou indirects, de pertes de revenus ou de pertes commerciales, liés de quelque manière que ce soit au produit et ce, indépendamment du fait qu'un recours puisse être formulé en relation avec un contrat, la garantie ou l'obligation de garantie. Par ailleurs, Horizon n'acceptera pas de recours issus d'un cas de garantie lorsque ces recours dépassent la valeur unitaire du produit. Horizon n'exerce aucune influence sur le montage, l'utilisation ou la maintenance du produit ou sur d'éventuelles combinaisons de produits choisies par l'acheteur. Horizon ne prend en compte aucune garantie et n'accepte aucun recours pour les blessures ou les dommages pouvant en résulter. En utilisant et en montant le produit, l'acheteur accepte sans restriction ni réserve toutes les dispositions relatives à la garantie figurant dans le présent document. Si vous n'êtes pas prêt, en tant qu'acheteur,

à accepter ces dispositions en relation avec l'utilisation du produit, nous vous demandons de restituer au vendeur le produit complet, non utilisé et dans son emballage d'origine.

Indications relatives à la sécurité

Ceci est un produit de loisirs perfectionné et non un jouet. Il doit être utilisé avec préATTENTION et bon sens et nécessite quelques aptitudes mécaniques ainsi que mentales. L'incapacité à utiliser le produit de manière sûre et raisonnable peut provoquer des blessures et des dégâts matériels conséquents. Ce produit n'est pas destiné à être utilisé par des enfants sans la surveillance par un tuteur. La notice d'utilisation contient des indications relatives à la sécurité ainsi que des indications concernant la maintenance et le fonctionnement du produit. Il est absolument indispensable de lire et de comprendre ces indications avant la première mise en service. C'est uniquement ainsi qu'il sera possible d'éviter une manipulation erronée et des accidents entraînant des blessures et des dégâts.

Questions, assistance et réparations

Votre revendeur spécialisé local et le point de vente ne peuvent effectuer une estimation d'éligibilité à l'application de la garantie sans avoir consulté Horizon. Cela vaut également pour les réparations sous garantie. Vous

voudrez bien, dans un tel cas, contacter le revendeur qui conviendra avec Horizon d'une décision appropriée, destinée à vous aider le plus rapidement possible.

Maintenance et réparation

Si votre produit doit faire l'objet d'une maintenance ou d'une réparation, adressez-vous soit à votre revendeur spécialisé, soit directement à Horizon. Emballez le produit soigneusement. Veuillez noter que le carton d'emballage d'origine ne suffit pas, en règle générale, à protéger le produit des dégâts pouvant survenir pendant le transport. Faites appel à un service de messagerie proposant une fonction de suivi et une assurance, puisque Horizon ne prend aucune responsabilité pour l'expédition du produit jusqu'à sa réception acceptée. Veuillez joindre une preuve d'achat, une description détaillée des défauts ainsi qu'une liste de tous les éléments distincts envoyés. Nous avons de plus besoin d'une adresse complète, d'un numéro de téléphone (pour demander des renseignements) et d'une adresse de courriel.

Garantie et réparations

Les demandes en garantie seront uniquement traitées en présence d'une preuve d'achat originale émanant d'un revendeur spécialisé agréé, sur laquelle figurent le nom de

l'acheteur ainsi que la date d'achat. Si le cas de garantie est confirmé, le produit sera réparé. Cette décision relève uniquement de Horizon Hobby.

Réparations payantes

En cas de réparation payante, nous établissons un devis que nous transmettons à votre revendeur. La réparation sera seulement effectuée après que nous ayons reçu la confirmation du revendeur. Le prix de la réparation devra être acquitté au revendeur.

Pour les réparations payantes, nous facturons au minimum 30 minutes de travail en atelier ainsi que les frais de réexpédition. En l'absence d'un accord pour la réparation dans un délai de 90 jours, nous nous réservons la possibilité de détruire le produit ou de l'utiliser autrement.

ATTENTION : nous n'effectuons de réparations payantes que pour les composants électroniques et les moteurs. Les réparations touchant à la mécanique, en particulier celles des hélicoptères et des voitures radiocommandées, sont extrêmement coûteuses et doivent par conséquent être effectuées par l'acheteur lui-même.

COORDONNÉES DE GARANTIE ET RÉPARATIONS

Union européenne

Horizon Technischer Service

service@horizonhobby.de

Sales

Horizon Hobby GmbH

+49 (0) 4121 2655 100

Hanskampring 9

D 22885 Barsbüttel, Germany

INFORMATION IC

IC: 6175A-SPMR6420

CAN ICES-3 (B)/NMB-3(B)

Le présent appareil est conforme aux CNR d'Industrie Canada applicables aux appareils radio exempts de licence. L'exploitation est autorisée aux deux conditions suivantes : (1) l'appareil ne doit pas produire de brouillage, et (2) l'utilisateur de l'appareil doit accepter tout brouillage radioélectrique subi, même si le brouillage est susceptible d'en compromettre le fonctionnement.

INFORMATIONS DE CONFORMITÉ POUR L'UNION EUROPÉENNE

EU Compliance Statement: Spektrum iXSR 6 Channel Surface Transmitter

(SPM6420); Par la présente, Horizon Hobby, LLC déclare que cet appareil est conforme aux directives suivantes : Directive relative aux équipements radioélectriques 2014/53/UE ; Directive RoHS 2 2011/65/U ; Directive RoHS 3 - Modifiant 2011/65/UE Annexe II 2015/863 .

Le texte complet de la déclaration de conformité UE est disponible à l'adresse Internet suivante : <https://www.horizonhobby.com/content/support-render-compliance>.

REMARQUE: Ce produit contient des batteries couvertes par la directive européenne 2006/66 / EC, qui ne peuvent pas être jetées avec les déchets ménagers. Veuillez respecter les réglementations locales.

Gamme de fréquences sans fil / Puissance de sortie sans fil

Control:

Frequency Band: 2405-2478MHz

Max EIRP: 18.7 dBm

2.4 GHz WiFi:

Frequency Band: 2412-2472MHz

Max EIRP: 8.30 dBm

Bluetooth:

Frequency Band: 2402-2480MHz

Max EIRP: 8.30 dBm

Fabricant officiel de l'UE :

Horizon Hobby, LLC

2904 Research Road

Champaign, IL 61822 USA

Importateur officiel de l'UE :

Horizon Hobby, GmbH

Hanskampring 9

22885 Barsbüttel Germany

DIRECTIVE DEEE :

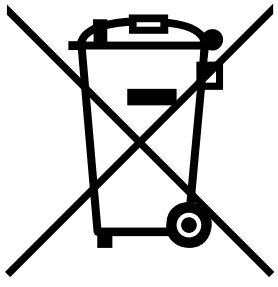

L'étiquette de cet appareil respecte la directive européenne 2012/19/UE en matière de déchets des équipements électriques et électroniques (DEEE). Cette étiquette indique que ce produit ne doit pas être jeté avec les déchets ménagers, mais déposé dans une installation appropriée afin de permettre sa récupération et son recyclage.

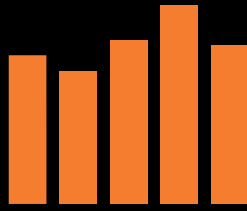

SPEKTRUM®

© 2024 Horizon Hobby, LLC.

DSMX, the DSMX logo, Spektrum AirWare and the Horizon Hobby logo are trademarks or registered trademarks of Horizon Hobby, LLC. The Spektrum trademark is used with permission of Bachmann Industries, Inc. Android is a trademark of Google Inc. The Bluetooth® word mark and logos are registered trademarks owned by Bluetooth SIG, Inc. and any use of such marks by Horizon Hobby is under license. The WiFi logo is a registered trademark of WiFi Alliance. All other trademarks, service marks and logos are property of their respective owners.

US 9,930,567. US 10,419,970.

US 7,391,320. Other patents pending.