

# DJI AIR 3

## Battery Charging Hub

User Guide

使用说明

使用説明

ユーザーガイド

사용자 가이드

Bedienungsanleitung

Guía del usuario

Guide de l'utilisateur

Guida dell'utente

Gebruiksaanwijzing

Manual do utilizador

Guia do usuário

Руководство пользователя

v1.0

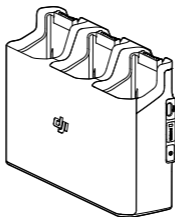

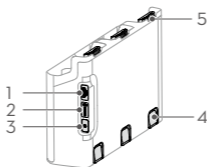

1	2	3	4	5
USB-C Port	Status LED	Function Button	Battery Release Button	Battery Port
USB-C 接口	状态指示灯	功能按键	电池解锁按键	电池接口
USB-C 连接埠	状态指示灯	功能按键	電池解鎖按键	電池连接埠
USB-Cポート	ステータスLED	機能ボタン	バッテリー取り外しボタン	バッテリーポート
USB-C 포트	상태 LED	기능 버튼	배터리 분리 버튼	배터리 포트
USB-C-Anschluss	Status-LED	Funktionstaste	Akkuentriegelung	Akkuschacht
Puerto USB-C	Led de estado	Botón de función	Botón de liberación de batería	Puerto de la batería
Port USB-C	LED d'état	Bouton fonction	Bouton d'éjection de la batterie	Port de la batterie
Porta USB-C	LED di stato	Tasto funzione	Pulsante di rilascio della batteria	Vano batteria
USB-C-poort	Statusled	Funcatieknop	Accu-ontgrendelknop	Accupoort
Porta USB-C	LED de estado	Botão de função	Botão de libertação da bateria	Porta da bateria
Entrada USB-C	LED de status	Botão Função	Botão de libertação da bateria	Entrada da bateria
Порт USB-C	Светодиодный индикатор состояния	Кнопка функций	Кнопка отсоединения аккумулятора	Порт для аккумулятора

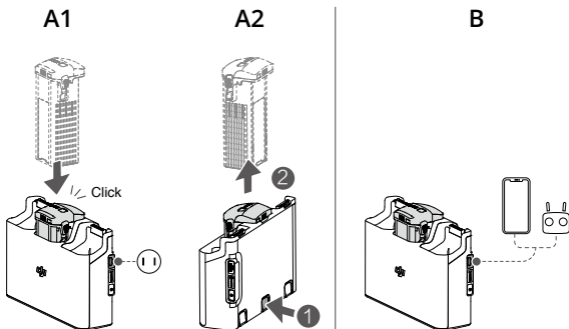



- EN** Carefully read this entire document and all safe and lawful practices provided before use.
- CHS** 使用本产品前，请仔细阅读并遵循本文及与本产品相关的所有安全与合规操作指引。
- CHT** 使用本產品前，請仔細閱讀並遵循本文及與本產品相關的所有安全與合規操作指南。
- JP** ご使用前に、この文書全体に目を通し、安全で合法的慣行についての説明を注意深くお読みください。
- KR** 본 문서 및 제공된 모든 안전 및 적법한 사용 방법을 사용 전에 주의 깊게 읽어 주십시오.
- DE** Bitte lies vor dem ersten Gebrauch dieses gesamte Dokument und alle sicheren und rechtmäßigen Praktiken sorgfältig durch.
- ES** Antes de usar el producto, lea atentamente este documento al completo y todas las prácticas de seguridad y legales proporcionadas.
- FR** Veuillez lire attentivement ce document dans son intégralité, ainsi que toutes les pratiques sécuritaires et légales avant l'utilisation.
- IT** Prima dell'utilizzo, leggere con attenzione l'intero documento e tutte le pratiche sicure e legali fornite.
- NL** Lees vóór gebruik dit hele document zorgvuldig door, evenals alle veilige en wettelijke praktijken.
- PT** Leia atentamente este documento na íntegra e todas as práticas seguras e legais indicadas antes de utilizar o produto.
- PT-BR** Leia com atenção este documento por inteiro e todas as práticas seguras e legais fornecidas antes do uso.
- RU** Внимательно ознакомьтесь с данным документом и правилами техники безопасности перед использованием продукта.

## Warnings

- Place the charging hub on a flat, stable surface with good ventilation when charging an external device or accumulating power. Make sure the device is properly insulated to prevent fire hazards.
- DO NOT attempt to touch the metal terminals on the battery ports. Clean the metal terminals with a clean, dry cloth if there is any noticeable buildup.
- Make sure to charge batteries with low battery power in time. It is recommended to store the batteries in the charging hub. The charging hub automatically checks the battery power every seven days. When a battery has 0% power level, the battery with a high power level will charge the low power level battery until its power reaches 5% to prevent over-discharging.

## Introduction

The DJI™ Air 3 Battery Charging Hub is designed to charge up to three Intelligent Flight Batteries. After the Intelligent Flight Batteries are installed, the charging hub can supply power to external devices via the USB-C port, such as remote controllers or mobile phones. The charging hub can also use the power accumulation function to transfer the remaining power of multiple low-power batteries into the battery with the highest remaining power.

## Usage

### Charging Intelligent Flight Battery

- Insert the batteries into the charging hub until it clicks into place. (Figure A1)
- Connect the charging hub to a power outlet using a USB-C charger. The Intelligent Flight Battery with the highest power level will be charged first, and then the rest will be charged in sequence according to their power levels. The status LED indicates the battery level during charging. Refer to the Status LED Descriptions for more information about the blinking patterns of the status LED.
- The battery can be stored in the charging hub after charging. Remove the battery from the charging hub for use. (Figure A2)

### Using Charging Hub as a Power Bank

- Insert an Intelligent Flight Battery into the charging hub. Connect an external device via the USB-C port, such as a mobile phone or remote controller. (Figure B)
- Press the function button, and the status LED of the charging hub turns solid green. The battery with the lowest power level will be discharged first, followed by the remaining batteries to be discharged sequentially. To stop charging the external device, disconnect the external device from the charging hub.

-  If the remaining charge of a battery is lower than 7%, the battery cannot charge the external device.

## Accumulating Power

- Insert more than one battery into the charging hub, and press and hold the function button until the status LED turns green. The status LED of the charging hub pulses green, and the charge is transferred from the battery with the lowest power level to the battery with the highest power level.

- To stop accumulating power, press and hold the function button until the status LED turns yellow. After stopping power accumulation, press the function button to check the power level of the batteries.



- Power accumulation stops automatically in the following situations:
  - The receiving battery is fully charged, or the power of the output battery is lower than 5%.
  - A charger or external device is connected to the charging hub or any battery is inserted or withdrawn from the charging hub during power accumulation.
  - Power accumulation is interrupted for more than 15 minutes due to abnormal battery temperature.
- After accumulating power, charge the battery with the lowest power level as soon as possible to avoid discharge.

## Status LED Descriptions

Blinking Pattern	Description
Solid yellow	The charging hub is idle
Pulses green	Charging the battery or accumulating power
Solid green	All batteries fully charged or supplying power to external devices
Blinks yellow	Temperature of the batteries is too low or too high (no further operation needed)
Solid Red	Power supply error or battery error (remove and reinsert the batteries or unplug and plug in the charger)

## Specifications

Product Model	CHX233-100
Compatible Power Adapter	DJI 100W USB-C Power Adapter, DJI 65W Portable Charger, or other USB PD chargers or PPS chargers
Compatible Battery Model	BWX233-4241-14.76
Dimensions	170.6×48.3×112.8 mm
Weight	169 g
Operating Temperature	5° to 40° C (41° to 104° F)
Input (USB-C)	5-20 V, Max. 5 A
Output (USB-C)	5V ≍ 3A, 9V ≍ 5A, 12V ≍ 5A, 15V ≍ 5A, 20V ≍ 4.1A
Charging Time (Single Battery)	DJI 100W USB-C Power Adapter: Approx. 60 mins DJI 65W Portable Charger: Approx. 80 mins

## 注意事项

1. 使用时，尤其是在给外部设备充电或进行集电时，需将充电管家平稳放置于通风环境，并注意绝缘及防火。
2. 请勿用手或其他物体触碰金属端子。若金属端子附着异物，请用干布擦拭干净。
3. 请及时给低电量电池充电。推荐将电池放置于充电管家中保存。充电管家每隔七天自动检查电池电量，让高电量电池给严重低电量电池（剩余电量 0%）充电，使其电量达 5% 以防过放。

## 简介

DJI™ Air 3 充电管家最多可为三块智能飞行电池充电。安装电池后，可通过 USB-C 接口为遥控器或手机等外部设备供电，还可通过集电功能，将多块低电量电池中的剩余电量集中到剩余电量最高的电池中。

## 使用

### 为智能飞行电池充电

1. 将智能飞行电池插入充电管家的电池接口，直到听到“咔”的一声。（图 A1）
2. 使用 USB-C 充电器将充电管家连接至交流电源。充电管家将根据电池的电量由高到低依次为电池充电。充电过程中，充电管家状态指示灯显示当前状态（详见“状态指示灯描述”）。
3. 充电完成后，电池可放置于充电管家中保存。如需使用，按下电池解锁按键将电池从充电管家中取出。（图 A2）

### 将充电管家作为移动电源

1. 将智能飞行电池插入充电管家，连接外部设备（如手机、遥控器）至充电管家 USB-C 接口。（图 B）
2. 短按功能按键，充电管家绿灯常亮。电池根据剩余电量，由低到高依次放电，给外部设备供电。若要停止供电，需断开外部设备与充电管家的连接。

 若电池的剩余电量少于 7%，则无法为外部设备供电。

## 集电

1. 将多个智能飞行电池插入充电管家，长按功能按键，直至充电管家状态指示灯变为绿灯后松开按键。此时，绿灯呼吸，低电量电池中的剩余电量向剩余电量最高的电池集中。
2. 若需停止集电，可再次长按功能按键，直至充电管家状态指示灯变为黄灯后松开按键。集电完成后，短按功能按键可查看各电池电量。

 出现以下情况时，集电将自动停止：

- a. 接收电池已充满或输出电池的电量低于 5%；
- b. 集电过程中连接充电器、外部设备到充电管家或插拔任一电池；
- c. 电池温度异常导致集电中断 15 分钟以上。

• 使用集电功能后，务必及时给低电量电池充电避免电池过放。

## 状态指示灯描述

闪灯方式	描述
黄灯常亮	充电管家处于空闲状态
绿灯呼吸	正在充电或正在集电
绿灯常亮	所有电池电量充满或电池正给外部设备供电
黄灯闪烁	电池温度过高或过低（无需操作，等待电池温度恢复正常后可继续充电）
红灯常亮	充电过流、输入电压异常或其它错误（需要重新插拔电池或充电器以恢复充电）

## 规格参数

产品型号	CHX233-100
适用电源适配器	DJI 100W 桌面充电器、DJI 65W 便携充电器，或其他支持 USB PD 快充协议或 PPS 协议的充电器
适用电池型号	BWX233-4241-14.76
尺寸	170.6 × 48.3 × 112.8 mm
重量	169 g
工作环境温度	5°C 至 40°C
输入（USB-C）	5-20 V，最大 5 A
输出（USB-C）	5V = 3A, 9V = 5A, 12V = 5A, 15V = 5A, 20V = 4.1A
充电时间（单块电池）	DJI 100W 桌面充电器：约 60 分钟 DJI 65W 便携充电器：约 80 分钟

## CHT

## 注意事项

1. 使用时，尤其是在替外部装置进行充电或集电时，需将充电管家平稳放置于通风环境，并注意保持绝缘及防火。
2. 请勿用手或其他物体触碰金属端点。若金属端点上附着异物，请用干布擦拭干净。
3. 请及时替低电量电池充电。建议将电池放置于充电管家中保存。充电管家每隔七天自动检查电池电量，并透过高电量电池替严重低电量电池（剩余电量 0%）供电，使其电量达到 5% 后将停止供电，以防过度放电。

## 简介

DJI™ Air 3 充电管家最多可为三类智能飞行电池充电。安装电池后，可透过 USB-C 连接埠为遥控器或手机等外部装置供电，也可透过集电功能，将多颗低电量电池中的剩余电量集中到剩余电量最高的电池中。

## 使用

### 为智能飞行电池充电

1. 将智能飞行电池插入充电管家的电池连接埠，直到聽見「卡嗒」聲響。（圖 A1）
2. 使用 USB-C 充電器將充電管家連接至交流電源。充電管家將根據電池的電量，由高至低依次為電池充電。在充電過程中，充電管家狀態指示燈將顯示目前狀態（詳情請見「狀態指示燈說明」）。
3. 充電完成後，電池可放置於充電管家中保存。如需使用，請按下電池解鎖按鈕，將電池從充電管家中取出。（圖 A2）

### 將充電管家作為行動電源使用

1. 將智能飛行電池插入充電管家，再將外部裝置（如手機、遙控器）連接至充電管家 USB-C 連接埠。（圖 B）
2. 短按功能按鈕，充電管家將恆亮綠燈。電池將根據剩餘電量，由低至高依次放電，替外部裝置供電。若要停止供電，需中斷外部裝置與充電管家的連接。

 若電池的剩餘電量少於 7%，則無法為外部裝置供電。

## 集電

1. 將多個智能飛行電池插入充電管家，長按功能按鈕，直至充電管家狀態指示燈亮起綠燈後再鬆開按鈕。此時，充電管家狀態指示燈將緩慢閃爍綠燈，低電量電池中的電力將集中至剩餘電量最高的電池。
2. 若需停止集電，可再次長按功能按鈕，直至充電管家狀態指示燈亮起黃燈後再鬆開按鈕。集電完成後，短按功能按鈕可查看各電池電量。

- △ 出現以下情況時，集電將自動停止：
  - a. 接收電量的電池已充滿或輸出電池的電量低於 5%；
  - b. 在集電過程中將充電器、外部裝置連接至充電管家，或插拔任一電池；
  - c. 因電池溫度異常導致集電中斷 15 分鐘以上。
- 使用集電功能後，務必及時替低電量電池充電，以免免電池過度放電。

## 狀態指示燈說明

閃燈方式	描述
黃燈恆亮	充電管家處於空閒狀態
綠燈緩慢閃爍	正在充電或正在集電
綠燈恆亮	所有電池電量已滿或電池替外部裝置供電中
黃色閃爍	電池溫度過高或過低（無需操作，等待電池溫度恢復正常後即可繼續充電）
紅燈恆亮	充電電流過大、輸入電壓異常或其他錯誤（需要重新插拔電池或充電器以恢復充電）

## 規格參數

產品型號	CHX233-100
適用電源轉接器	DJI 100W 桌面充電器、DJI 65W 便攜式充電器，或其他支援 USB PD 快充協定或 PPS 協定的充電器
適用電池型號	BWX233-4241-14.76
尺寸	170.6 × 48.3 × 112.8 mm
重量	169 g
運作環境溫度	5°C 至 40°C
輸入（USB-C）	5-20 V，最大電流 5 A
輸出（USB-C）	5 V ≡ 3 A，9 V ≡ 5 A，12 V ≡ 5 A，15 V ≡ 5 A，20 V ≡ 4.1 A
充電時間（單顆電池）	DJI 100W 桌面充電器：約 60 分鐘 DJI 65W 便攜式充電器：約 80 分鐘

JP

## 警告

1. 外部デバイスを充電するとき、または集電するとき、充電ハブを換気が良い、平らで安定した面に置いてください。火災の危険を防ぐために、本機器が適切に絶縁されていることを確認してください。
2. バッテリーポートの金属端子には、触れないでください。金属端子の汚れが目立つ場合は、きれいな乾いた布で拭いてください。
3. バッテリー残量の少ないバッテリーは適時に充電してください。充電ハブにバッテリーを保管することをお勧めします。充電ハブは、7日ごとにバッテリーの残量を自動的に確認します。バッテリー残量の多いバッテリーは、残量がないバッテリーを残量 5% になるまで充電して過放電を防ぎます。

## はじめに

DJI™ Air 3 バッテリー充電ハブは、最大 3 つのインテリジェントフライトバッテリーを充電できるように設計されています。インテリジェントフライトバッテリーを取り付けた後、充電ハブから、USB-C ポート経由で外部デバイス（送信機やスマートフォンなど）に電力を供給することができます。充電ハブの集電機能を使用すると、複数の低電力バッテリーの残量を、残量の一番多いバッテリーに移動することもできます。

## 使用方法

### インテリジェントフライトバッテリーの充電

1. カチッと音がするまで、バッテリーを充電ハブに挿入します。（図 A1）
2. USB-C 充電器を使用して、充電ハブを電源コンセントに接続します。まず、バッテリー残量の一番多いインテリジェントフライトバッテリーを完全に充電し、他のバッテリーも残量が多いものから順に充電します。ステータス LED は、充電ハブの動作状態を示します。詳細については、「ステータス LED インジケータの説明」を参照してください。
3. バッテリーの充電後、充電ハブにバッテリーを保管できます。使用時は、充電ハブからバッテリーを取り外してください。（図 A2）

### 充電ハブをモバイルバッテリーとして使用

1. インテリジェントフライトバッテリーを充電ハブに挿入します。スマートフォンや送信機などの外部デバイスを USB-C ポート経由で接続します。（図 B）
2. 機能ボタンを押すと、充電ハブのステータス LED が緑色に点灯します。バッテリー残量の少ないバッテリーから先に放電され、その後、バッテリー残量が少ない順に放電されます。外部デバイスの充電を停止するには、外部デバイスを充電ハブから取り外します。

- 💡 • バッテリー残量が 7% 未満の場合、バッテリーは外部デバイスを充電できません。

## 集電

1. 充電ハブにバッテリーを 1 個以上挿入し、充電ハブ上のステータス LED が緑色に変わるまで、機能ボタンを長押ししてください。充電ハブのステータス LED が緑色に点滅し、バッテリー残量が最も低いバッテリーからバッテリー残量が最も高いバッテリーに電力が移動します。
2. 集電を停止するには、充電ハブ上のステータス LED が黄色に変わるまで、機能ボタンを長押ししてください。集電を停止した後、機能ボタンを押してバッテリー残量を確認してください。

- △ • 以下の状況では、集電は自動停止します。
  - a. 充電される側のバッテリーが完全に充電されているか、出力する側のバッテリーの電力が 5% 未満の場合。
  - b. 集電中に、充電器や外部デバイスを充電ハブに接続したり、バッテリーを充電ハブに挿入、または、充電ハブから取り外したりした場合。
  - c. バッテリーの温度異常により、集電が 15 分以上中断した場合。
- 集電後は、過放電を避けるため、できるだけ早く、バッテリー残量の一番少ないバッテリーを充電してください。

## ステータス LED インジケータの説明

点滅パターン	説明
黄色点灯	充電ハブがアイドル状態
緑色パルス点滅	バッテリーを充電中または集電中
緑色点灯	全てのバッテリーが完全に充電済み、または、外部デバイスに電力供給中
黄色点滅	バッテリーの温度が低すぎるか高すぎる（それ以上の操作は不要）
赤色点灯	電源エラーまたはバッテリーエラー（以下を試してください：バッテリーを取り外して再挿入する、充電器のプラグを抜き差しする、現在のバッテリーを他のバッテリーと交換する）

## 仕様

製品モデル	CHX233-100
対応電源アダプター	DJI 100W USB-C 電源アダプター、DJI 65W ポータブル充電器、またはその他の USB PD 充電器または PPS 充電器
対応バッテリーモデル	BWX233-4241-14.76
サイズ	170.6 × 48.3 × 112.8 mm
重量	169 g
動作環境温度	5°C ~ 40°C
入力 (USB-C)	5 ~ 20V、最大 5A
出力 (USB-C)	5V ≒ 3A、9V ≒ 5A、12V ≒ 5A、15V ≒ 5A、20V ≒ 4.1A
充電時間 (シングルバッテリー)	DJI 100W USB-C 電源アダプター: 約 60分 DJI 65W ポータブル充電器: 約 80分

KR

## 경고

- 외장 기기를 충전하거나 전하를 축적할 때 충전 허브를 통풍이 잘되는 평평하고 안정된 표면에 놓으십시오. 화재가 발생하지 않도록 기기가 올바르게 절연되어 있는지 확인하십시오.
- 배터리 포트의 금속 단자를 만지려고 시도하지 마십시오. 눈에 띄는 이물질이 있으면 깨끗하고 마른 천으로 금속 단자를 닦으십시오.
- 전원이 부족한 배터리는 제 시간에 충전하십시오. 배터리는 충전 허브에 보관하는 것이 좋습니다. 충전 허브는 7일마다 배터리 전원을 자동으로 확인합니다. 전력 수준이 높은 배터리는 과방전을 방지하기 위해 전력이 5%에 도달할 때까지 전력 없이 배터리를 충전합니다.

## 소개

DJI™ Air 3 배터리 충전 허브는 최대 3개의 인텔리전트 플라이트 배터리를 충전하도록 설계되었습니다. 인텔리전트 플라이트 배터리를 설치한 후 충전 허브는 USB-C 포트를 통해 조종기 또는 휴대폰과 같은 외장 기기에 전원을 공급할 수 있습니다. 충전 허브는 또한 전하 축적 기능을 사용하여 여러 개의 전력이 낮은 배터리의 남은 전력을 진여 전력이 가장 높은 배터리로 전달할 수 있습니다.

## 사용법

### 인텔리전트 플라이트 배터리 충전

- 딸깍 소리가 날 때까지 배터리를 충전 허브에 삽입합니다. (그림 A1)
- USB-C 충전기를 사용하여 충전 허브를 전원 콘센트에 연결합니다. 배터리 전량이 가장 높은 인텔리전트 플라이트 배터리부터 먼저 충전되고 전량 정도에 따라 나머지도 순서대로 충전됩니다. 상태 LED는 충전 허브의 작동 상태를 나타냅니다. 자세한 내용은 상태 LED 설명을 참조하십시오.
- 배터리는 충전 후 충전 허브에 보관할 수 있습니다. 사용하려면 충전 허브에서 배터리를 분리합니다. (그림 A2)

### 충전 허브를 보조 배터리로 사용하기

- 인텔리전트 플라이트 배터리를 충전 허브에 삽입합니다. USB-C 포트를 통해 휴대폰 또는 조종기 등 외장 기기를 연결합니다. (그림 B)

- 기능 버튼을 누르면 충전 허브의 상태 LED가 녹색으로 유지됩니다. 배터리 전량이 가장 낮은 배터리부터 먼저 방전되고 나머지 배터리가 차례대로 방전됩니다. 외장 기기 충전을 중지하려면 충전 허브에서 외장 기기의 연결을 해제합니다.



- 배터리 전량이 7% 미만이면, 배터리로 외장 기기를 충전할 수 없습니다.

## 전하 축적

- 충전 허브에 배터리를 1개 이상 삽입하고, 충전 허브의 상태 LED가 녹색으로 변할 때까지 기능 버튼을 길게 누릅니다. 충전 허브의 상태 LED가 녹색으로 깜박이고 전력 수준이 가장 낮은 배터리에서 전력 수준이 가장 높은 배터리로 전하를 전송합니다.
- 전하 축적을 중단하고 싶은 경우, 충전 허브의 상태 LED가 노란색으로 변할 때까지 기능 버튼을 길게 누릅니다. 전하 축적을 중지한 후 기능 버튼을 눌러 배터리의 전력 수준을 확인합니다.



- 다음과 같은 상황에서는 전하 축적이 자동으로 중지됩니다.
  - 전하를 받는 배터리가 완전히 충전되었거나 출력 배터리의 전력이 5% 미만일 경우.
  - 전하 축적 동안에 충전기 또는 외장 기기가 충전 허브에 연결되거나 배터리가 충전 허브에 삽입되거나 충전 허브에서 분리되는 경우.
  - 비정상적인 배터리 온도로 인해 전하 축적이 15분 이상 중단되는 경우.
- 전하를 축적한 후 과방전을 방지하기 위해 가능한 한 빨리 전력 수준이 가장 낮은 배터리를 충전하십시오.

## 상태 LED 표시등 설명

깜박임 패턴	설명
노란색 유지	충전 허브 유휴 상태
녹색으로 깜박임	배터리 충전 또는 전하 축적
녹색 유지	배터리 모두 완전히 충전 완료 또는 외장 기기에 전력 공급
노란색으로 깜박임	배터리 온도가 너무 낮거나 너무 높음 (추가적인 작업 필요)
빨간색 유지	전원 공급 장치 또는 배터리 오류 (배터리를 분리했다가 다시 삽입하거나 충전기를 뽑았다가 연결)

## 사양

제품 모델명	CHX233-100
호환 전원 어댑터	DJI 100W USB-C 전원 어댑터, DJI 65W 휴대용 충전기 또는 기타 USB PD 충전기 또는 PPS 충전기
호환 배터리 모델명	BWX233-4241-14.76
크기	170.6 × 48.3 × 112.8 mm
무게	169 g
작동 온도	5~40 °C
입력 (USB-C)	5~20V, 5.0A (최대)
출력 (USB-C)	5V ≒ 3A, 9V ≒ 5A, 12V ≒ 5A, 15V ≒ 5A, 20V ≒ 4.1A
충전 시간 (단일 배터리)	DJI 100W USB-C 전원 어댑터: 약 60분 DJI 65W 휴대용 충전기: 약 80분

## Warnhinweise

1. Stelle die Akkuladestation auf eine flache, stabile, gut belüftete Oberfläche, wenn du ein externes Gerät auflädst oder Strom speicherst. Stelle sicher, dass das Gerät ordnungsgemäß isoliert ist, um das Risiko eines Brands zu vermeiden.
2. Berühre NICHT die Metallklammern am Akkuanschluss. Reinige erkennbare Verschmutzungen mit einem sauberen und trockenen Tuch.
3. Achte darauf, dass du Akkus bei niedrigem Ladestand rechtzeitig auflädst. Es wird empfohlen, die Akkus in der Akkuladestation aufzubewahren. Die Akkuladestation prüft den Ladestand automatisch alle sieben Tage. Um eine Tiefentladung zu verhindern, wird der Akku mit einem niedrigen Ladestand vom Akku mit hohem Ladestand auf 5 % aufgeladen.

## Einführung

Die DJI™ Air 3 Akkuladestation kann bis zu drei Intelligent Flight Batteries aufnehmen. Wenn die Intelligent Flight Batteries installiert sind, kann die Akkuladestation externe Geräte, wie Fernsteuerungen oder Mobilgeräte, über den USB-C-Anschluss mit Strom versorgen. Die Akkuladestation kann mithilfe der Stromakkumulatorkfunktion die verbliebene Restleistung mehrerer Akkus mit niedrigem Ladestand auf den Akku mit der höchsten Restleistung übertragen.

## Verwendung

### Aufladen der Intelligent Flight Batteries

1. Setze die Akkus in die Akkuladestation ein, bis ein Klicken zu hören ist. (Abbildung A1)
2. Schließe die Akkuladestation mit einem USB-C-Ladekabel an eine Steckdose an. Die Intelligent Flight Battery mit dem höchsten Ladestand wird zuerst geladen, die anderen werden anschließend in der Reihenfolge ihres jeweiligen Ladestands geladen. Die Status-LED zeigt den Arbeitsstatus der Akkuladestation an. Weitere Informationen findest du in den Beschreibungen der Status-LEDs.
3. Die Akkus können nach dem Laden in der Akkuladestation aufbewahrt werden. Nimm die Akkus zur Verwendung aus der Akkuladestation heraus. (Abbildung A2)

### Verwenden der Akkuladestation als

#### Powerbank

1. Lege eine Intelligent Flight Battery in die Akkuladestation ein. Schließe ein externes Gerät, wie ein Mobiltelefon oder eine Fernsteuerung, über den USB-C-Anschluss an. (Abbildung B)
2. Drücke die Funktionstaste. Die Status-LED der Akkuladestation leuchtet kontinuierlich grün. Der Akku mit dem niedrigsten Ladestand wird zuerst entladen, gefolgt von den verbleibenden Akkus, die der Reihe nach entladen werden. Um den Ladevorgang des externen Geräts zu beenden, trennst du die Verbindung zwischen externem Gerät und Akkuladestation.



- Wenn die Restspannung eines Akkus weniger als 7 % beträgt, kann der Akku das externe Gerät nicht laden.

### Stromakkumulation

1. Lege mehr als einen Akku in die Akkuladestation ein, drücke die Funktionstaste und halte sie gedrückt, bis

die Status-LED der Akkuladestation grün leuchtet. Die Status-LED der Akkuladestation pulsiert grün und die Ladung wird vom Akku mit dem niedrigsten Ladestand auf den Akku mit dem höchsten Ladestand übertragen.

2. Um die Stromakkumulation zu beenden, halte die Funktionstaste gedrückt, bis die Status-LED der Akkuladestation gelb leuchtet. Wenn die Stromakkumulation beendet ist, drücke die Funktionstaste, um den Ladestand der Akkus zu prüfen.



- Die Stromakkumulation wird in folgenden Situationen automatisch beendet:
  - a. Der Akku, der Strom erhält, ist vollständig aufgeladen, oder der Ladestand des Akkus, der Strom überträgt, beträgt weniger als 5 %.
  - b. Ein Ladegerät oder ein externes Gerät wird angeschlossen oder ein Akku wird während der Stromakkumulation in die Akkuladestation eingelegt oder daraus entfernt.
  - c. Die Stromakkumulation wird aufgrund einer anormalen Akkutemperatur für mehr als 15 Minuten unterbrochen.
- Nach der Stromakkumulation musst du den Akku mit dem niedrigsten Stand so bald wie möglich aufladen, um Tiefentladung zu verhindern.

## Beschreibung der Status-LEDs

Blinkfolge	Beschreibung
Leuchtet kontinuierlich gelb	Die Akkuladestation ist außer Betrieb
Pulsiert grün	Aufladen des Akkus oder Stromakkumulation
Leuchtet kontinuierlich grün	Alle Akkus sind vollständig aufgeladen oder versorgen externe Geräte mit Strom
Blinkt gelb	Die Temperatur der Akkus ist zu niedrig oder zu hoch (keine weiteren Maßnahmen erforderlich)
Leuchtet kontinuierlich rot	Stromversorgungsfehler oder Akkufehler (Akkus entfernen und erneut einlegen oder das Ladegerät entfernen und erneut anschließen)

## Technische Daten

Modell	CHX233-100
Kompatible Netzteil	DJI 100W USB-C Netzteil, DJI 65W Ladegerät oder andere USB PD-Ladegeräte oder PPS-Ladegeräte
Kompatible Akkus	BWX233-4241-14.76
Abmessungen	170,6 × 48,3 × 112,8 mm
Gewicht	169 g
Betriebstemperatur	5 °C bis 40 °C
Eingang (USB-C)	5 bis 20 V, max. 5 A
USB-C-Ausgang	5 V ≍ 3 A, 9 V ≍ 5 A, 12 V ≍ 5 A, 15 V ≍ 5 A, 20 V ≍ 4,1 A
Ladezeit (einzelner Akku)	DJI 100W USB-C Netzteil: Ca. 60 Minuten DJI 65W Ladegerät: Ca. 80 Minuten



## Advertencias

- Coloque el centro de carga en una superficie plana y estable con buena ventilación cuando vaya a cargar un dispositivo externo o a usar la acumulación de energía. Asegúrese de que el dispositivo esté debidamente aislado para evitar el riesgo de incendio.
- NO intente tocar los terminales metálicos que hay en los puertos de las baterías. Limpie los terminales metálicos con un paño limpio y seco si están sucios.
- Asegúrese de cargar a tiempo las baterías que tengan un nivel de carga bajo. Se recomienda guardar las baterías en el centro de carga. El centro de carga comprueba automáticamente el nivel de carga de las baterías cada siete días. Para evitar sobrecargas, la batería que más nivel de carga tenga cargará la batería que esté agotada hasta que alcance el 5 % de carga.

## Introducción

El centro de carga de baterías DJI™ Air 3 está diseñado para cargar hasta tres baterías de vuelo inteligentes. Una vez insertadas las baterías de vuelo inteligentes, el centro de carga puede suministrar alimentación a dispositivos externos (p. ej., controles remotos o teléfonos móviles) a través del puerto USB-C. Además, el centro de carga cuenta con la función de acumulación de energía, que permite transferir la energía restante de baterías cuyo nivel de carga sea bajo a la batería que tenga el mayor nivel de carga.

## Uso

### Carga de baterías de vuelo inteligentes

- Inserte las baterías en el centro de carga hasta que encajen en su sitio con un clic. (Imagen A1)
- Conecte el centro de carga a una toma de corriente con el cargador USB-C. La batería de vuelo inteligente con el mayor nivel de carga se cargará primero y las demás se cargarán secuencialmente según sus niveles de carga. El led de estado indica el estado de funcionamiento del centro de carga. Consulte Descripciones del indicador led de estado para obtener más información.
- Las baterías se pueden guardar en el centro de carga una vez terminada la carga. Extraiga las baterías del centro de carga para usarlas. (Imagen A2)

### Uso del centro de carga como batería externa

- Inserte una batería de vuelo inteligente en el centro de carga. Conecte un dispositivo externo (p. ej., un teléfono móvil o un control remoto) a través del puerto USB-C. (Imagen B)
- Presione el botón de función; el led de estado del centro de carga se ilumina en color verde fijo. La batería con el menor nivel de carga se descargará en primer lugar; a continuación, las baterías restantes se descargarán secuencialmente. Para detener la carga del dispositivo externo, desconéctelo del centro de carga.

-  Si el nivel de carga restante de la batería es inferior al 7 %, esta no podrá cargar el dispositivo externo.

### Acumulación de energía

- Inserte varias baterías en el centro de carga y mantenga presionado el botón de función hasta que el led de estado se ilumine en color verde. Cuando el

led de estado del centro de carga parpadee en verde, la carga se transferirá de la batería con el nivel de carga más bajo a la batería con el nivel de carga más alto.

- Para detener la acumulación de energía, mantenga presionado el botón de función hasta que el led de estado se ilumine en color verde. Tras detener la acumulación de energía, presione el botón de función para comprobar el nivel de carga de las baterías.



- La acumulación de energía se detiene automáticamente en los siguientes casos:
  - La batería receptora está totalmente cargada, o el nivel de carga de la batería emisora es inferior al 5 %.
  - Se conecta un cargador o un dispositivo externo al centro de carga, se inserta una batería en él o se extrae una de dicho centro, durante la acumulación de energía.
  - Se interrumpe el proceso de acumulación durante más de 15 minutos debido a una anomalía en la temperatura de las baterías.
- Una vez terminada la acumulación de energía, cargue la batería con menor nivel de carga lo antes posible para evitar sobrecargas.

## Descripciones del indicador led de estado

Patrón de parpadeo	Descripción
Amarillo fijo	El centro de carga está inactivo
Parpadea en verde	Cargando la batería o acumulando energía
Verde fijo	Todas las baterías están totalmente cargadas o alimentando a dispositivos externos
Parpadea en amarillo	La temperatura de las baterías es demasiado baja o demasiado alta (no es necesario realizar ninguna otra acción)
Rojo fijo	Error en la fuente de alimentación o error de batería (extraiga las baterías y vuelva a insertarlas, o desenchufe y vuelva a enchufar el cargador)

## Especificaciones

Modelo de producto	CHX233-100
Adaptador de corriente compatible	Adaptador de corriente USB-C 100 W DJI, cargador portátil de 65 W DJI u otros cargadores USB PD o PPS
Modelo de batería compatible	BWX233-4241-14.76
Dimensiones	170.6 × 48.3 × 112.8 mm
Peso	169 g
Temperatura de funcionamiento	De 5 a 40 °C (de 41 a 104 °F)
Entrada (USB-C)	5-20 V, 5 A máximo
Salida (USB-C)	5 V ≡ 3 A, 9 V ≡ 5 A, 12 V ≡ 5 A, 15 V ≡ 5 A, 20 V ≡ 4.1 A
Tiempo de carga (una batería)	Adaptador de corriente USB-C 100 W DJI: aprox. 60 min Cargador portátil de 65 W DJI: aprox. 80 min

## Avertissements

- Placez la station de recharge sur une surface plane et stable avec une bonne ventilation lors de la recharge d'un appareil externe ou de l'accumulation d'énergie. Assurez-vous que l'appareil est correctement isolé pour éviter les risques d'incendie.
- ÉVITEZ de toucher les bornes métalliques des ports de batterie. Nettoyez ces dernières à l'aide d'un chiffon sec et propre en présence de dépôts visibles.
- Veillez à recharger à temps les batteries dont la charge est faible.. Il est recommandé de stocker les batteries dans la station de recharge. Cette dernière vérifie automatiquement la recharge des batteries tous les sept jours. La batterie avec un niveau de charge élevé chargera la batterie vide jusqu'à ce que sa charge atteigne 5 % afin d'éviter une décharge excessive.

## Introduction

La station de recharge de batterie DJI™ Air 3 est conçue pour recharger jusqu'à trois Batteries de Vol Intelligentes. Une fois les Batteries de Vol Intelligentes installées, la station de recharge peut alimenter des appareils externes via le port USB-C, comme des radiocommandes ou des téléphones portables. La station de recharge peut également utiliser la fonction d'accumulation d'énergie pour transférer la charge restante de plusieurs batteries de faible puissance vers la batterie dont la charge restante est la plus élevée.

## Utilisation

### Recharge des Batteries de Vol Intelligentes

- Insérez les batteries dans la station de recharge jusqu'à ce qu'elle s'enclenche. (Figure A1)
- Connectez la station de recharge à une prise courant à l'aide d'un chargeur USB-C. La Batterie de Vol Intelligente ayant le niveau de recharge le plus élevé sera rechargée en premier, puis les autres seront rechargées en séquence, en fonction de leur niveau de recharge. Les indicateurs LED d'état indiquent le statut de fonctionnement de la station de recharge. Pour plus d'informations, reportez-vous aux descriptions des indicateurs LED d'état.
- Les batteries peuvent être stockées dans la station de recharge après la recharge. Retirez-les des batteries pour leur utilisation. (Figure A2)

### Utilisation de la station de recharge comme batterie externe

- Insérez une Batterie de Vol Intelligente dans la station de recharge. Connectez un appareil externe tel qu'une radiocommande ou un téléphone portable via le port USB-C. (Figure B)
- Appuyez sur le bouton fonction et l'indicateur LED d'état de la station de recharge devient vert fixe. Les batteries ayant le niveau de charge le plus faible seront déchargées en premier et les batteries restantes seront déchargées dans l'ordre. Pour arrêter la recharge de l'appareil externe, déconnectez-le de la station de recharge.

- Si la charge restante d'une batterie est inférieure à 7 %, la recharge de l'appareil externe sera impossible.

### Accumulation d'énergie

- Insérez plus d'une batterie dans la station de recharge, puis appuyez sur le bouton fonction et maintenez-le enfoncé jusqu'à ce que l'indicateur LED d'état devienne vert. L'indicateur LED d'état de la station de recharge

émet des impulsions vertes et la charge est transférée de la batterie ayant le niveau de charge le plus faible à celle ayant le niveau de charge le plus élevé.

- Pour arrêter l'accumulation d'énergie, appuyez sur le bouton fonction et maintenez-le enfoncé jusqu'à ce que l'indicateur LED d'état devienne jaune. Une fois l'arrêt de l'accumulation d'énergie, appuyez sur le bouton fonction pour vérifier le niveau de charge des batteries.



- L'accumulation d'énergie s'arrête automatiquement dans les situations suivantes :
  - Recharge complète de la batterie réceptrice ou niveau de charge de la batterie émettrice inférieur à 5 %.
  - Connexion d'un chargeur ou d'un appareil externe à la station de recharge, ou insertion ou retrait d'une batterie dans la station de recharge pendant l'accumulation d'énergie.
  - Arrêt de l'accumulation d'énergie pendant plus de 15 minutes en raison d'une température anormale de la batterie.
- Une fois l'énergie accumulée, rechargez la batterie avec le niveau de charge le plus faible dès que possible afin d'éviter une décharge excessive.

## Description des indicateurs LED d'état

Clignotement	Description
Jaune fixe	Station de recharge en veille
Pulsations vertes	Recharge de la batterie ou accumulation d'énergie
Vert fixe	Recharge complète de toutes les batteries ou alimentation d'appareils externes
Clignote en jaune	Température des batteries trop basse ou trop élevée (aucune autre opération n'est nécessaire)
Rouge fixe	Erreur d'alimentation ou erreur de batterie (retirer et réinsérer les batteries ou débrancher et brancher le chargeur).

## Caractéristiques techniques

Modèle du produit	CHX233-100
Chargeur de batteries/ adaptateur secteur DJI 100 W USB-C, chargeur portable 65 W DJI, ou autres chargeurs USB PD ou chargeurs PPS.	
Modèle de batterie compatible	BWX233-4241-14.76
Dimensions	170,6 × 48,3 × 112,8 mm
Poids	169 g
Température de fonctionnement	de 5 à 40 °C (41 à 104 °F)
Entrée (USB-C)	5 à 20 V ; 5 A max.
Sortie (USB-C)	5 V --- 3 A, 9 V --- 5 A, 12 V --- 5 A, 15 V --- 5 A, 20 V --- 4,1 A
Temps de recharge (Batterie unique)	Chargeur de batteries/adaptateur secteur 100 W DJI USB-C : Env. 60 min Chargeur portable DJI 65 W : Env. 80 min

## Avvertenze

1. Posizionare la stazione di ricarica su una superficie piana e stabile soggetta a buona ventilazione quando si ricarica un dispositivo esterno o si accumula ricarica. Assicurarsi che il dispositivo sia correttamente isolato per prevenire i rischi di incendio.
2. NON toccare i terminali in metallo delle porte della batteria. Se si notano accumuli di sporcizia, pulire i terminali con un panno asciutto e pulito.
3. Accertarsi di ricaricare per tempo le batterie con poca carica residua. Si consiglia di conservare le batterie nella stazione di ricarica. La stazione di ricarica verifica automaticamente il livello di carica della batteria ogni 7 giorni. La batteria con un alto livello di carica caricherà quella scarica fino a quando il suo livello di carica raggiunge il 5%, per evitare lo scaricamento eccessivo.

## Introduzione

La Stazione di ricarica per batterie di DJI™ Air 3 è progettata per ricaricare fino a 3 Batterie di volo intelligenti. Una volta installate le batterie di volo intelligenti, la stazione di ricarica è in grado di alimentare dispositivi esterni tramite la porta USB-C, come radiocomandi o telefoni cellulari. Inoltre, la stazione di ricarica è in grado di usare la funzione di accumulo di ricarica per trasferire la ricarica residua di diverse batterie con poca carica alla batteria con la ricarica residua più alta.

## Utilizzo

### Ricarica delle Batterie di volo intelligenti

1. Inserire le batterie nella stazione di ricarica fino a farle scattare in posizione. (Figura A1)
2. Collegare la stazione di ricarica a una presa di alimentazione per mezzo di un caricabatterie USB-C. La Batteria di volo intelligente con il livello di carica maggiore verrà ricaricata per prima; successivamente, saranno caricate in sequenza le batterie con livelli di carica a decrescere. Il LED di stato indica lo stato di funzionamento della stazione di ricarica. Fare riferimento alla sezione Descrizioni degli indicatori LED di stato per ulteriori informazioni.
3. È possibile conservare le batterie nella stazione di ricarica dopo la ricarica. Rimuovere le batterie dalla stazione di ricarica. (Figura A2)

### Utilizzo della stazione di ricarica come power bank

1. Inserire una Batteria di volo intelligente nella stazione di ricarica. Collegare un dispositivo esterno tramite la porta USB-C, come un telefono cellulare o un radiocomando. (Figura B)
2. Premere il tasto funzione; il LED di stato della stazione di ricarica si accenderà di verde fisso. La batteria con il livello di potenza più basso verrà scaricata per prima, seguita da quelle rimanenti che verranno scaricate in sequenza. Per interrompere la ricarica del dispositivo esterno, scollegare il dispositivo esterno dalla stazione di ricarica.

- Se la ricarica residua di una batteria è inferiore al 7%, la batteria non è in grado di caricare il dispositivo esterno.

### Accumulo di ricarica

1. Inserire più di una batteria nella stazione di ricarica, quindi premere e tenere premuto il tasto funzione fino a quando il LED di stato si accende di verde. Il LED

di stato della stazione di ricarica lampeggia in verde e la ricarica viene trasferita dalla batteria con meno ricarica a quella con più ricarica.

2. Per interrompere l'accumulo di ricarica, premere e tenere premuto il tasto funzione fino a quando il LED di stato si accende di giallo. Una volta interrotto l'accumulo di ricarica, premere il tasto funzione per verificare il livello di ricarica delle batterie.



- L'accumulo di ricarica si interrompe automaticamente nelle seguenti situazioni:
  - a. La batteria ricevente è completamente carica, oppure la ricarica della batteria emittente è inferiore al 5%.
  - b. Un caricabatterie o un dispositivo esterno è connesso alla stazione di ricarica, oppure una batteria viene inserita o rimossa dalla stazione di ricarica durante l'accumulo di ricarica.
  - c. L'accumulo di ricarica è interrotto per più di 15 minuti a causa di temperatura anomala della batteria.
- Dopo l'accumulo di ricarica, caricare la batteria con meno carica non appena possibile, per evitare lo scaricamento eccessivo.

## Descrizioni degli indicatori LED di stato

Schema di lampeggiamento	Descrizione
Giallo fisso	La stazione di ricarica è inattiva
Verde lampeggiante	Ricarica della batteria o accumulo di ricarica
Verde fisso	Tutte le batterie sono completamente cariche o alimentano dispositivi esterni
Giallo lampeggiante	La temperatura delle batterie è troppo bassa o troppo alta (non sono necessarie ulteriori operazioni)
Rosso fisso	Errore della fonte di alimentazione o della batteria (rimuovere e reinserire le batterie o scollegare e ricollegare il caricabatterie)

## Specifiche tecniche

Modello	CHX233-100
Adattatore di alimentazione compatibile	Adattatore di alimentazione USB-C DJI 100W, Caricabatterie portatile DJI da 65 W o altro caricabatterie USB PD o caricabatterie PPS
Modello di batteria compatibile	BWX233-4241-14.76
Dimensioni	170,6×48,3×112,8 mm
Peso	169 g
Temperatura operativa	Tra 5°C e 40°C
Ingresso (USB-C)	5-20 V, 5 A max.
Uscita (USB-C)	5 V ≡ 3 A, 9 V ≡ 5 A, 12 V ≡ 5 A, 15 V ≡ 5 A, 20 V ≡ 4,1 A
Tempo di ricarica (batteria singola)	Adattatore di alimentazione USB-C DJI 100W Circa 60 min Caricabatterie portatile DJI 65W: Circa 80 min

## Waarschuwingen

1. Plaats de oplaadhub bij het opladen van een extern apparaat of het accumuleren van stroom op een vlak, stabiel oppervlak met goede ventilatie. Zorg ervoor dat het apparaat goed geïsoleerd is, om brandgevaar te voorkomen.
2. Raak de metalen klemmen van de accuporten NIET aan. Reinig de metalen klemmen met een schone, droge doek als er vuil zichtbaar is.
3. Zorg ervoor dat u de accu's met een laag accuvermogen op tijd oplaadt. Het wordt aanbevolen om de accu's in de oplaadhub op te slaan. De oplaadhub controleert automatisch het accuvermogen om de zeven dagen. De accu met hoog vermogensniveau laadt de accu zonder stroom op totdat de stroom 5% bereikt om overladen te voorkomen.

## Inleiding

De Dji™ Air 3 oplaadhub is ontworpen om maximaal drie Intelligent Flight Batteries op te laden. Nadat de Intelligent Flight Batteries zijn geïnstalleerd, kan de oplaadhub via de USB-C-poort stroom leveren aan externe apparaten, zoals afstandsbedieningen of mobiele telefoons. De oplaadhub kan ook de functie voor het accumuleren van stroom gebruiken om het resterende vermogen van meerdere accu's met een laag vermogen over te brengen naar de accu met het hoogste resterende vermogen.

## Gebruik

### Opladen van de Intelligent Flight Batteries

1. Plaats de accu's in de oplaadhub totdat ze op de plaats klikken. (Afbeelding A1)
2. Sluit de oplaadhub aan op een stopcontact met behulp van een USB-C-lader. De Intelligent Flight Battery met het hoogste vermogensniveau wordt als eerste opgeladen, daarna worden ze opgeladen op volgorde van vermogensniveaus. De statusled geeft de werkstatus van de oplaadhub aan. Raadpleeg het gedeelte 'Beschrijving van statusled-indicator' voor meer informatie.
3. De accu's kunnen na het opladen in de oplaadhub worden opgeslagen. Verwijder de accu's uit de oplaadhub voor gebruik. (Afbeelding A2)

### De oplaadhub gebruiken als powerbank

1. Plaats een Intelligent Flight Battery in de oplaadhub. Sluit via de USB-C-poort een extern apparaat aan, zoals een mobiele telefoon of afstandsbediening. (Afbeelding B)
2. Druk op de functieknop en de statusled van de oplaadhub gaat continu groen branden. De accu met het laagste vermogensniveau wordt als eerste ontladen, gevolgd door de overige accu's die in volgorde worden ontladen. Om het opladen van het externe apparaat te stoppen, koppelt u het externe apparaat los van de oplaadhub.



- Als de resterende lading van een accu lager is dan 7%, kan de accu het externe apparaat niet opladen.

### Stroom accumuleren

1. Steek meer dan één accu in de oplaadhub en houd de functieknop ingedrukt totdat de statusled groen gaat branden. De statusled van de oplaadhub knippert groen en de lading wordt overgebracht van de accu

met het laagste vermogensniveau naar de accu met het hoogste vermogensniveau.

2. Om de accumulatie van stroom te stoppen, houdt u de functieknop ingedrukt totdat de statusled van de oplaadhub geel gaat branden. Druk na het stoppen van de accumulatie op de functieknop om het vermogen van de accu's te controleren.



- Het accumuleren van stroom stopt automatisch in de volgende situaties:
  - a. De ontvangende accu is volledig opgeladen of het vermogen van de accu die levert is lager dan 5%.
  - b. Er is een oplader of extern apparaat aangesloten op de oplaadhub of een accu wordt in de oplaadhub geplaatst of eruit verwijderd tijdens het accumuleren van stroom.
  - c. De accumulatie van stroom wordt gedurende meer dan 15 minuten onderbroken vanwege een abnormale accutemperatuur.
- Laad de accu na accumulatie zo snel mogelijk op met het laagste vermogensniveau om overladen te voorkomen.

## Beschrijvingen van de statusled-indicator

Knipperpatroon	Beschrijving
Continu geel	De oplaadhub is niet actief
Knippert groen	De accu is aan het opladen of er wordt stroom geaccumuleerd
Continu groen	Alle accu's zijn volledig opgeladen of voeding aan het leveren aan externe apparaten
Knippert geel	De temperatuur van de accu's is te laag of te hoog (geen verdere actie nodig)
Continu rood	Voedingsfout of accufout (verwijder de accu's en plaats ze terug of haal de stekker uit het stopcontact en sluit de oplader aan)

## Technische gegevens

Productmodel	CHX233-100
Compatibele voedingsadapter	DJI 100W USB-C-stroomadapter, DJI 65W draagbare oplader of andere USB PD-laders of PPS-laders
Compatibel accumodel	BWX233-4241-14.76
Afmetingen	170,6 × 48,3 × 112,8 mm
Gewicht	169 g
Bedrijfstemperatuur	5 tot 40 °C
Ingang (USB-C)	5-20 V, 5 A maximaal
Uitgang (USB-C)	5 V ≡ 3 A, 9 V ≡ 5 A, 12 V ≡ 5 A, 15 V ≡ 5 A, 20 V ≡ 4,1 A
Opladetid (één accu)	DJI 100W USB-C voedingsadapter: Ongeveer 60 minuten DJI 65W draagbare oplader: Ongeveer 80 minuten

## Avisos

1. Coloque o centro de carregamento numa superfície plana e estável com boa ventilação ao carregar um dispositivo externo ou ao acumular energia. Certifique-se de que o dispositivo está devidamente isolado para evitar riscos de incêndio.
2. NÃO tente tocar nos terminais de metal das portas da bateria. Se existir qualquer acumulação visível de sujidade, limpe os terminais de metal com um pano limpo e seco.
3. Certifique-se de que carrega as baterias com pouca carga a tempo. Recomenda-se que guarde as baterias no terminal de carregamento. O terminal de carregamento verifica automaticamente a energia da bateria a cada sete dias. A bateria com um nível de energia elevado irá carregar a bateria sem energia até que esta atinja os 5% para evitar a descarga excessiva.

## Introdução

O terminal de carregamento de bateria DJI™ Air 3 foi concebido para carregar até três baterias de voo inteligentes. Após a instalação das baterias inteligentes de voo, o terminal de carregamento pode fornecer energia a dispositivos externos através da porta USB-C, como telecomandos ou telemóveis. O terminal de carregamento também pode utilizar a função de acumulação de energia para transferir a energia restante de várias baterias de baixa energia para a bateria com a energia restante mais elevada.

## Utilização

### Carregar baterias de voo inteligentes

1. Insira as baterias no terminal de carregamento até ouvir um clique. (Figura A1)
2. Ligue o terminal de carregamento a uma tomada elétrica utilizando um carregador USB-C. A bateria de voo inteligente com o nível de potência mais elevado será carregada primeiro e depois as restantes serão carregadas em sequência de acordo com os respetivos níveis de carga. O LED de estado indica o estado de funcionamento do terminal de carregamento. Consulte a Descrição do Indicador de Estado do LED para obter mais informações.
3. As baterias podem ser armazenadas no centro de carregamento após o carregamento. Retire as baterias do terminal de carregamento para as utilizar. (Figura A2)

### Utilizar o Terminal de Carregamento como um Power Bank

1. Insira uma bateria de voo inteligente no terminal de carregamento. Ligue um dispositivo externo através da porta USB-C, como um telecomando ou telemóvel. (Figura B)
2. Prima o botão de função, e o LED de estado do terminal de carregamento fica verde continuamente aceso. A bateria com o nível de carga mais baixo será descarregada primeiro e as restantes serão descarregadas em sequência. Para parar de carregar o dispositivo externo, desligue o dispositivo externo do terminal de carregamento.

- Se a carga restante de uma bateria for inferior a 7%, a bateria não pode carregar o dispositivo externo.

## Energia acumulada

1. Insira mais do que uma bateria no terminal de carregamento e prima sem soltar o botão de função até que o LED de estado fique verde. O LED de estado do terminal de carregamento pisca a verde e a carga é transferida da bateria com o nível de energia mais baixo para a bateria com o nível de energia mais elevado.
2. Para parar de acumular energia, prima sem soltar o botão de função até que o LED de estado fique amarelo. Depois de parar a acumulação de energia, prima o botão de função para verificar o nível de energia das baterias.



- A acumulação de energia para automaticamente nas seguintes situações:
  - a. A bateria recetora está totalmente carregada ou a energia da bateria de saída é inferior a 5%.
  - b. Um carregador ou dispositivo externo é ligado ao terminal de carregamento ou qualquer bateria é inserida ou removida do terminal de carregamento durante a acumulação de energia.
  - c. A acumulação de energia é interrompida durante mais de 15 minutos devido a uma temperatura anormal da bateria.
- Após a acumulação de energia, carregue a bateria com o nível de energia mais baixo assim que possível para evitar a descarga excessiva.

## Descrições do Estado do Indicador LED

Padrão de intermitência	Descrição
Luz amarela continuamente acesa	O terminal de carregamento está inativo
Impulsos verdes	Carregar a bateria ou acumular energia
Luz verde continuamente acesa	Todas as baterias totalmente carregadas ou a fornecer energia a dispositivos externos
Luz amarela a piscar	A temperatura das baterias é demasiado baixa ou demasiado elevada (não são necessárias outras operações)
Luz vermelha continuamente acesa	Erro da fonte de alimentação ou erro da bateria (remova e volte a inserir as baterias ou desligue e ligue o carregador)

## Especificações

Modelo do produto	CHX233-100
Transformador compatível	Adaptador de alimentação USB-C DJI 100W, carregador portátil DJI 65 W ou outros carregadores PD USB ou carregadores PPS
Modelo de bateria compatível	BWX233-4241-14.76
Dimensões	170,6×48,3×112,8 mm

Peso	169 g
Temperatura de funcionamento	5 °C a 40 °C (41 °F a 104 °F)
Entrada (USB-C)	5-20 V 5 A máx.
Saída (USB-C)	5 V = 3 A, 9 V = 5 A, 12 V = 5 A, 15 V = 5 A, 20 V = 4,1 A
Tempo de carregamento (uma bateria)	Adaptador de alimentação USB-C DJI 100 W: Aprox. 60 min Carregador portátil DJI 65 W: Aprox. 80 min

PT-BR

## Avisos

1. Coloque o Carregador com múltiplas entradas em uma superfície plana e estável, com boa ventilação, ao carregar um dispositivo externo ou acumular energia. O dispositivo deve estar devidamente isolado para evitar riscos de incêndio.
2. NÃO toque nos terminais metálicos nas entradas da bateria. Se houver acúmulo visível de sujeira nos terminais metálicos, limpe-os com um pano limpo e seco.
3. Certifique-se de carregar as baterias com baixa carga a tempo. Recomenda-se armazenar as baterias no Carregador com múltiplas entradas. O Carregador com múltiplas entradas verifica automaticamente a carga da bateria a cada sete dias. A bateria com alto nível de carga carregará a bateria descarregada até que sua carga atinja 5%, visando evitar descarga excessiva.

## Introdução

O Carregador com múltiplas entradas Air 3 DJI™ foi projetado para carregar até três Baterias de Voo Inteligentes. Após as Baterias de Voo Inteligentes serem instaladas, o Carregador com múltiplas entradas poderá fornecer energia para dispositivos externos, como controles remotos ou celulares, por meio da entrada USB-C. O Carregador com múltiplas entradas também pode utilizar a função de acumulação de energia para transferir a carga restante de várias baterias com baixa carga para a bateria com a maior carga restante.

## Uso

### Como carregar Baterias de Voo Inteligentes

1. Insira as baterias no Carregador com múltiplas entradas até que clique no lugar correto. (Figura A1)
2. Conecte o Carregador com múltiplas entradas a uma tomada elétrica usando um carregador USB-C. A Bateria de Voo Inteligente com o maior nível de energia será carregada primeiro; as outras serão carregadas em sequência, de acordo com seus níveis de energia. O LED de status indica o status de funcionamento do Carregador com múltiplas entradas. Consulte a seção Descrições dos LEDs indicadores de status para obter mais informações.
3. As baterias podem ser armazenadas no Carregador com múltiplas entradas após o carregamento. Remova as baterias do Carregador com múltiplas entradas para uso. (Figura A2)

### Como utilizar o Carregador com múltiplas entradas como Carregador portátil

1. Insira uma Bateria de Voo Inteligente no Carregador com múltiplas entradas. Conecte um dispositivo externo, como um controle remoto ou celular, por meio da entrada USB-C. (Figura B)

2. Pressione o botão Função e o LED de status do Carregador com múltiplas entradas ficará aceso em verde. A bateria com o menor nível de carga será descarregada primeiro, seguida pelas demais, que serão descarregadas em sequência. Para interromper o carregamento do dispositivo externo, desconecte-o do Carregador com múltiplas entradas.



- Se a carga restante de uma bateria for inferior a 7%, ela não poderá carregar o dispositivo externo.

## Como acumular energia

1. Insira mais de uma bateria no Carregador com múltiplas entradas e pressione e mantenha o botão Função pressionado até que o LED de status fique verde. O LED de status do Carregador com múltiplas entradas pulsará em verde e a carga será transferida da bateria com o nível de carga mais baixo para a bateria com o nível mais alto.
2. Para interromper o acúmulo de carga, pressione e mantenha o botão Função pressionado até que o LED de status fique verde. Após o acúmulo de carga ser interrompido, pressione o botão Função para verificar o nível de carga das baterias.



- O acúmulo de carga será interrompido automaticamente nas seguintes situações:
  - a. A bateria receptora está totalmente carregada ou a carga da bateria de saída é inferior a 5%.
  - b. Um carregador ou dispositivo externo está conectado ao Carregador com múltiplas entradas ou qualquer bateria foi inserida ou removida do Carregador com múltiplas entradas durante o acúmulo de carga.
  - c. O acúmulo de carga é interrompido por mais de 15 minutos devido à temperatura anormal da bateria.
- Após acumular carga, carregue o mais rápido possível a bateria com o nível de carga mais baixo para evitar descarga excessiva.

## Descrições dos LEDs indicadores de status

Padrão de luzes intermitentes	Descrição
Aceso em amarelo	O Carregador com múltiplas entradas está inativo
Pulsa em verde	Carregar a bateria ou acumular carga
Aceso em verde	Todas as baterias estão completamente carregadas ou fornecendo carga a dispositivos externos
Piscando em amarelo	A temperatura das baterias está muito baixa ou muito alta (nenhuma operação adicional é necessária)
Aceso em vermelho	Falha na fonte de alimentação ou falha da bateria (remova e reinsira as baterias ou desconecte e conecte o carregador)

## Еspecificações

Modelo do produto	CHX233-100
Adaptador de alimentação compatível	Adaptador de energia USB-C DJI 100 W, Carregador portátil 65 W DJI ou outros carregadores USB PD ou PPS
Modelo de bateria compatível	BWX233-4241-14.76
Dimensões	170,6 × 48,3 × 112,8 mm
Peso	169 g
Temperatura de funcionamento	5° a 40 °C
Entrada (USB-C)	5 V a 20 V; Máx. 5 A
Saída (USB-C)	5 V ≡ 3 A; 9 V ≡ 5 A; 12 V ≡ 5 A; 15 V ≡ 5 A; 20 V ≡ 4,1 A
Tempo de carregamento (bateria única)	Adaptador de energia USB-C 100 W DJI: Aprox. 60 min. Carregador portátil 65 W DJI: Aprox. 80 min.

RU

## Предупреждения

- Во время зарядки внешнего устройства или накопления энергии поместите зарядный концентратор на ровную и устойчивую поверхность с хорошей вентиляцией. Во избежание опасности возгорания убедитесь, что устройство изолировано.
- НЕ касайтесь металлических контактов на разьемах аккумулятора. При наличии налета очистите металлические контакты чистой сухой тканью.
- Заряжайте аккумуляторы с низким зарядом своевременно. Рекомендуется хранить аккумуляторы в зарядном концентраторе. Зарядный концентратор автоматически проверяет уровень заряда аккумуляторов каждые семь дней. Для предотвращения чрезмерной разрядки аккумулятор с большим уровнем заряда будет питать разряженный аккумулятор, пока его уровень не достигнет 5%.

## Введение

Зарядный концентратор для аккумуляторов DJI™ Air 3 разработан для зарядки до трех аккумуляторов Intelligent Flight Battery. После установки аккумуляторов Intelligent Flight Battery зарядный концентратор может питать внешние устройства, такие как пульты управления или мобильные телефоны, при их подключении через порт USB-C. Зарядный концентратор также имеет функцию накопления питания, которая позволяет передавать оставшуюся энергию нескольких аккумуляторов с низким уровнем заряда в аккумулятор с наибольшим уровнем оставшегося заряда.

## Использование

### Зарядка аккумуляторов Intelligent Flight Battery

- Вставьте аккумуляторы в зарядный концентратор до щелчка. (Рис. A1)

- Подключите зарядный концентратор к розетке с помощью зарядного устройства USB-C. Первым будет заряжен аккумулятор Intelligent Flight Battery с максимальным уровнем заряда, затем следуют остальные аккумуляторы по порядку в соответствии с уровнем их заряда. Светодиодный индикатор состояния обозначает рабочее состояние зарядного концентратора. Дополнительные сведения см. в разделе «Описание сигналов светодиодных индикаторов состояния».
- Аккумуляторы можно хранить в зарядном концентраторе после зарядки. Извлеките аккумуляторы из зарядного концентратора для использования. (Рис. A2)

## Использование зарядного концентратора в качестве внешнего аккумулятора

- Установите аккумулятор Intelligent Flight Battery в зарядный концентратор. Подключите такие внешние устройства, как мобильный телефон или пульт управления, через порт USB-C. (Рис. B)
- Нажмите кнопку функций, и светодиодный индикатор состояния зарядного концентратора загорится зеленым. Аккумулятор с минимальным уровнем заряда разрядится первым, а остальные аккумуляторы будут разряжаться после него по порядку. Чтобы прекратить зарядку внешнего устройства, отсоедините его от зарядного концентратора.



- Если оставшийся заряд аккумулятора меньше 7%, он не сможет заряжать внешнее устройство.

## Накопление питания

- Установите несколько аккумуляторов в зарядный концентратор, затем нажмите и удерживайте кнопку функций, пока светодиодный индикатор состояния не загорится зеленым. Светодиодный индикатор состояния зарядного концентратора начнет мигать зеленым цветом, что означает передачу заряда из аккумулятора с наименьшим зарядом в аккумулятор с наибольшим зарядом.
- Чтобы остановить накопление питания, нажмите и удерживайте кнопку функций, пока светодиодный индикатор состояния не загорится Желтый. После прекращения накопления питания нажмите кнопку функций, чтобы проверить уровень заряда аккумулятора.



- Накопление питания прекратится автоматически в следующих ситуациях:
  - Получающий питание аккумулятор полностью заряжен или заряд питающего аккумулятора ниже 5%.
  - Зарядное или внешнее устройство подключено к зарядному концентратору, либо аккумулятор установлен в зарядный концентратор или удален из него во время накопления питания.
  - Накопление питания прервано на более 15 минут при аномальной температуре аккумулятора.
- После накопления питания зарядите аккумулятор с самым низким уровнем заряда как можно скорее во избежание чрезмерной разрядки.

## Описание сигналов светодиодных индикаторов состояния

Характер мигания	Описание
Желтый индикатор горит непрерывно	Зарядный концентратор не используется
Пульсирует зеленым	Зарядка аккумулятора или накопление питания
Зеленый индикатор горит непрерывно	Все аккумуляторы полностью заряжены или выполняется подача питания на внешние устройства
Мигание желтым	Температура аккумуляторов слишком низкая или слишком высокая (дальнейшая операция не требуется)
Непрерывный красный цвет	Ошибка подачи питания или ошибка аккумулятора (достаньте аккумуляторы и установите их обратно либо отсоедините зарядное устройство и подключите его снова)

## Технические характеристики

Модель продукта	CHX233-100
Совместимый адаптер питания	Адаптер питания DJI 100 Вт USB-C, портативное зарядное устройство DJI 65 Вт или другие зарядные устройства USB PD или PPS
Совместимая модель аккумулятора	BWX233-4241-14.76
Размеры	170,6 × 48,3 × 112,8 мм
Масса	169 г
Диапазон рабочих температур	от 5° до 40°C
Вход (USB-C)	5–20 В, макс. 5 А
Выход (USB-C)	5 В ≡ 3 А, 9 В ≡ 5 А, 12 В ≡ 5 А, 15 В ≡ 5 А, 20 В ≡ 4,1 А
Время зарядки (один аккумулятор)	Адаптер питания DJI 100 Вт USB-C: Около 60 мин Портативное зарядное устройство DJI 65 Вт: Около 80 мин

## Compliance Information

### FCC Compliance Notice

Supplier's Declaration of Conformity

Product Name: DJI Air 3 Battery Charging Hub

Model Number: CHX233-100

Responsible Party: DJI Research LLC

Responsible Party Address: 435 Portage Ave, Palo Alto, CA 94306

Website: www.dji.com

We, DJI Research LLC., being the responsible party, declares that the above mentioned model was tested to demonstrate complying with all applicable FCC rules and regulations.

This device complies with part 15 of the FCC Rules. Operation is subject to the following two conditions: (1) This device may not cause harmful interference, and (2) this device must accept any interference received, including interference that may cause undesired operation.

Any changes or modifications not expressly approved by the party responsible for compliance could void the user's authority to operate the equipment.

### ISED Compliance

CAN ICES-003 (B)/NMB-003(B)



**EU Compliance Statement:** SZ DJI Technology Co., Ltd. hereby declares that this device (DJI Air 3 Battery Charging Hub) is in compliance with the essential requirements and other relevant provisions of the Directive 2014/30/EU.

A copy of the EU Declaration of Conformity is available online at [www.dji.com/euro-compliance](http://www.dji.com/euro-compliance)

EU contact address: DJI GmbH, Industriestrasse 12,97618, Niederlauer, Germany

**GB Compliance Statement:** SZ DJI Technology Co., Ltd. hereby declares that this device (DJI Air 3 Battery Charging Hub) is in compliance with the essential requirements and other relevant provisions of Electromagnetic Compatibility Regulations 2016.

A copy of the GB Declaration of Conformity is available online at [www.dji.com/euro-compliance](http://www.dji.com/euro-compliance)

**Declaración de cumplimiento UE:** SZ DJI Technology Co., Ltd. por la presente declara que este dispositivo (DJI Air 3 Battery Charging Hub) cumple los requisitos básicos y el resto de provisiones relevantes de la Directiva 2014/30/EU.

Hay disponible online una copia de la Declaración de conformidad UE en [www.dji.com/euro-compliance](http://www.dji.com/euro-compliance)  
Dirección de contacto de la UE: DJI GmbH, Industriestrasse 12,97618, Niederlauer, Germany

**EU-verklaring van overeenstemming:** SZ DJI Technology Co., Ltd. verklaart hierbij dat dit apparaat (DJI Air 3 Battery Charging Hub) voldoet aan de essentiële vereisten en andere relevante bepalingen van Richtlijn 2014/30/EU.

De EU-verklaring van overeenstemming is online beschikbaar op [www.dji.com/euro-compliance](http://www.dji.com/euro-compliance)  
Contactadres EU: DJI GmbH, Industriestrasse 12,97618, Niederlauer, Germany

**Declaração de conformidade da UE:** A SZ DJI Technology Co., Ltd. declara, através deste documento, que este dispositivo (DJI Air 3 Battery Charging Hub) está em conformidade com os requisitos essenciais e outras disposições relevantes da Diretiva 2014/30/EU.

Existe uma cópia da Declaração de conformidade da UE disponível online em [www.dji.com/euro-compliance](http://www.dji.com/euro-compliance)  
Endereço de contacto na UE: DJI GmbH, Industriestrasse 12,97618, Niederlauer, Germany

**Dichiarazione di conformità UE:** SZ DJI Technology Co., Ltd. dichiara che il presente dispositivo (DJI Air 3 Battery Charging Hub) è conforme ai requisiti essenziali e alle altre disposizioni rilevanti della direttiva 2014/30/EU.

Una copia della dichiarazione di conformità UE è disponibile



online all'indirizzo Web [www.dji.com/euro-compliance](http://www.dji.com/euro-compliance)  
Indirizzo di contatto UE: DJI GmbH, Industriestrasse 12,97618, Niederlauer, Germany

**Déclaration de conformité UE:** Par la présente, SZ DJI Osmo Technology Co., Ltd déclare que cet appareil (DJI Air 3 Battery Charging Hub) est conforme aux principales exigences et autres clauses pertinentes de la directive européenne 2014/30/UE.

Une copie de la déclaration de conformité UE est disponible sur le site [www.dji.com/euro-compliance](http://www.dji.com/euro-compliance)  
Adresse de contact pour l'UE: DJI GmbH, Industriestrasse 12,97618, Niederlauer, Germany

**EU-Compliance:** Hiermit erklärt SZ DJI Technology Co., Ltd., dass dieses Gerät (DJI Air 3 Battery Charging Hub) den wesentlichen Anforderungen und anderen einschlägigen Bestimmungen der EU-Richtlinie 2014/30/UE entspricht. Eine Kopie der EU-Konformitätserklärung finden Sie online auf [www.dji.com/euro-compliance](http://www.dji.com/euro-compliance)  
Kontaktadresse innerhalb der EU: DJI GmbH, Industriestrasse 12,97618, Niederlauer, Germany

**Декларация за съответствие на ЕС:** SZ DJI Technology Co., Ltd. декларира, че това устройство (DJI Air 3 Battery Charging Hub) отговаря на основните изисквания и другите приложими разпоредби на Директива 2014/30/ЕС. Копие от Декларацията за съответствие на ЕС ще намерите онлайн на адрес [www.dji.com/euro-compliance](http://www.dji.com/euro-compliance)  
Адрес за контакт за ЕС: DJI GmbH, Industriestrasse 12,97618, Niederlauer, Германия

**Prohlášení o shodě pro EU:** Společnost SZ DJI Technology Co., Ltd. tímto prohlašuje, že tohle zařízení (DJI Air 3 Battery Charging Hub) vyhovuje základním požadavkům a dalším příslušným ustanovením směrnice 2014/30/UE.  
Kopie prohlášení o shodě pro EU je k dispozici on-line na webu [www.dji.com/euro-compliance](http://www.dji.com/euro-compliance)  
Kontaktní adresa v EU: DJI GmbH, Industriestrasse 12,97618, Niederlauer, Německo

**EU-överensstemmelseerklæring:** SZ DJI Technology Co., Ltd. erklærer hermed, at denne enhed (DJI Air 3 Battery Charging Hub) er i overensstemmelse med de væsentlige krav og andre relevante bestemmelser i direktiv 2014/30/UE.  
Der er en kopi af EU-överensstemmelseerklæringen tilgængelig online på [www.dji.com/euro-compliance](http://www.dji.com/euro-compliance)  
EU-kontaktadresse: DJI GmbH, Industriestrasse 12,97618, Niederlauer, Tyskland

**Δήλωση Συμμόρφωσης ΕΕ:** Η SZ DJI Technology Co., Ltd. δηλώνει ότι η συσκευή (DJI Air 3 Battery Charging Hub) αυτή συμμορφώνεται με τις βασικές απαιτήσεις και άλλες σχετικές διατάξεις της Οδηγίας 2014/30/ΕΕ.  
Αντίγραφο της Δήλωσης Συμμόρφωσης ΕΕ διατίθεται ηλεκτρονικά στη διεύθυνση [www.dji.com/euro-compliance](http://www.dji.com/euro-compliance)  
Διεύθυνση επικοινωνίας στην ΕΕ: DJI GmbH, Industriestrasse 12,97618, Niederlauer, Γερμανία

**EU vastavusdeklaratsioon:** Käesolevaga teatab SZ DJI Technology Co., Ltd., et see seade (DJI Air 3 Battery Charging Hub) on kooskõlas direktiivi 2014/30/EL oluliste nõuete ja muude asjakohaste sätetega.  
EU vastavusdeklaratsiooni koopia on kättesaadav veebis aadressil [www.dji.com/euro-compliance](http://www.dji.com/euro-compliance)  
Kontaktiaadress ELis: DJI GmbH, Industriestrasse 12,97618, Niederlauer, Saksamaa

**Pranešimas dėl atitikties ES reikalavimams:** Bendrovė „SZ DJI Technology Co., Ltd.“ tvirtina, kad šis prietaisas (DJI Air 3 Battery Charging Hub) atitinka pagrindinius 2014/30/ES direktyvos reikalavimus ir kitas susijusias nuostatas.  
ES atitikties deklaracijos kopiją galite rasti adresu [www.dji.com/euro-compliance](http://www.dji.com/euro-compliance)  
ES kontaktinis adresas: „DJI GmbH, Industriestrasse 12,97618, Niederlauer, Germany (Vokietija)“

**ES atilbilstības paziņojums:** SZ DJI Osmo Technology Co., Ltd ar šo apliecinā, ka šī ierīce (DJI Air 3 Battery Charging Hub) atbilst direktīvas 2014/30/ES pamatprasībām un pārējiem būtiskiem nosacījumiem.

ES atilbilstības deklarācijas kopija pieejama tiešsaistē vietnē [www.dji.com/euro-compliance](http://www.dji.com/euro-compliance)  
ES kontaktadresse: DJI GmbH, Industriestrasse 12,97618, Niederlauer, Vācija

**EU:n vaatimustenmukaisuusvakuutus:** SZ DJI Technology Co., Ltd. ilmoittaa täten, että tämä laite (DJI Air 3 Battery Charging Hub) on direktiivin 2014/30/UE olennaisten vaatimusten ja sen muiden asiaankuuluvien ehtojen mukainen.  
Kopio EU:n vaatimustenmukaisuusvakuutuksesta on saatavana verkossa osoitteessa [www.dji.com/euro-compliance](http://www.dji.com/euro-compliance)  
Yhteyshenkilö EU:ssa: DJI GmbH, Industriestrasse 12,97618, Niederlauer, Germany

**RÁITEAS Comhfhonta an AE:** Dearbhaíonn SZ DJI Technology Co., Ltd. leis seo go bhfuil an gléas seo (DJI Air 3 Battery Charging Hub) de réir na gceanglas riachtanach agus na bhforálacha ábhartha eile sa Treoir 2014/30/AE.  
Tá coip de Dhearbhú Comhréireachta an AE ar fáil ar líne ag [www.dji.com/euro-compliance](http://www.dji.com/euro-compliance)  
Seoladh teagmhála san AE: DJI GmbH, Industriestrasse 12,97618, Niederlauer, Germany

**Dikjarazzjoni ta' Konformità tal-UE:** SZ DJI Technology Co., Ltd. hawnhekk tidikkjara li dan l-apparat (DJI Air 3 Battery Charging Hub) huwa konformi mar-rekwiziti essenzjali u ma' dispozizzjonijiet rilevanti oħra tad-Direttiva 2014/30/UE.  
Kopja tad-Dikjarazzjoni ta' Konformità tal-UE hija disponibbli onlajn fis-sit [www.dji.com/euro-compliance](http://www.dji.com/euro-compliance)  
Indirizz ta' kuntant tal-UE: DJI GmbH, Industriestrasse 12,97618, Niederlauer, il-Germanja

**Declarația UE de conformitate:** Prin prezenta, SZ DJI Technology Co., Ltd. declară faptul că acest dispozitiv (DJI Air 3 Battery Charging Hub) este conform cu cerințele esențiale și celelalte prevederi relevante ale Directivei 2014/30/UE.  
Un exemplar al Declarației UE de conformitate este disponibil online, la adresa [www.dji.com/euro-compliance](http://www.dji.com/euro-compliance)  
Adresa de contact pentru UE: DJI GmbH, Industriestrasse 12,97618, Niederlauer, Germania

**Izjava EU o skladnosti:** Družba SZ DJI Technology Co., Ltd. izjavlja, da ta naprava (DJI Air 3 Battery Charging Hub) ustreza osnovnim zahtevam in drugim ustreznim določbam Direktive 2014/30/UE.  
Kopija izjave EU o skladnosti je na voljo na spletni stranici [www.dji.com/euro-compliance](http://www.dji.com/euro-compliance)  
Kontaktni naslov EU: DJI GmbH, Industriestrasse 12,97618, Niederlauer, Nemčija

**EU Izjava o skladnosti:** Tvrtka SZ DJI Technology Co. Ltd. izjavljuje da je ovaj uređaj (DJI Air 3 Battery Charging Hub) izrađen u skladu s osnovnim zahtjevima i ostalim relevantnim odredbama Direktive 2014/30/UE.  
Kopija EU Izjave o skladnosti dostupna je na mrežnoj stranici [www.dji.com/euro-compliance](http://www.dji.com/euro-compliance)  
Adresa EU kontakta: DJI GmbH, Industriestrasse 12,97618, Niederlauer, Njemačka

**Vyhľadanie o zhode EU:** SZ DJI Technology Co., Ltd. týmto vyhlasuje, že toto zariadenie (DJI Air 3 Battery Charging Hub) je v zhode so základnými požiadavkami a ďalšími relevantnými ustanoveniami smernice 2014/30/UE.  
Kópia tohto Vyhľadania o zhode EU je k dispozícii online na [www.dji.com/euro-compliance](http://www.dji.com/euro-compliance)  
Kontaktná adresa v EU: DJI GmbH, Industriestrasse 12,97618, Niederlauer, Nemecko

**Deklaracija zgodnosti UE:** Firma SZ DJI Technology Co., Ltd. niniejszym oświadcza, że przedmiotowe urządzenie (DJI Air 3 Battery Charging Hub) jest zgodne z zasadniczymi wymogami i innymi stosownymi postanowieniami dyrektywy 2014/30/UE.  
Kopię deklaracji zgodności UE można znaleźć w Internecie na stronie [www.dji.com/euro-compliance](http://www.dji.com/euro-compliance)  
Adres do kontaktu w UE: DJI GmbH, Industriestrasse 12,97618, Niederlauer, Niemcy

**EU megfelelősi nyilatkozat:** A DJI Osmo Technology Co., Ltd. ezúton megerősíti, hogy ez az eszköz (DJI Air 3 Battery Charging Hub) megfelel a 2014/30/UE irányelv alapvető követelményeinek és más vonatkozó rendelkezéseinek.  
Az EU megfelelősi nyilatkozat másolata elérhető a [www.dji.com/euro-compliance](http://www.dji.com/euro-compliance) oldalon

EU kapcsolati cím: DJI GmbH, Industriestrasse 12,97618, Niederlauer, Németország

**EU-försäkran om efterlevnad:** SZ DJI Technology Co., Ltd. härmed förklarar att denna enhet (DJI Air 3 Battery Charging Hub) uppfyller de väsentliga kraven och andra relevanta bestämmelser i direktivet 2014/30/EU. En kopia av EU-försäkran om efterlevnad finns att tillgå online på adressen [www.dji.com/euro-compliance](http://www.dji.com/euro-compliance)  
Kontaktadress EU: DJI GmbH, Industriestrasse 12,97618, Niederlauer, Tyskland

**Yfirlýsing um fylgni við reglur ESB:** SZ DJI Technology Co., Ltd. lýsir hér með yfir að þetta tæki (DJI Air 3 Battery Charging Hub) hliti mikilvægum kröfum og öðrum viðeigandi ákvæðum tilskipunar 2014/30/ESB.

Nálágast má eintak af ESB-samræmisyfirlýsingunni á netinu á [www.dji.com/euro-compliance](http://www.dji.com/euro-compliance)  
Heimilisfang ESB-tengiliðar: DJI GmbH, Industriestrasse 12,97618, Niederlauer, Germany

**AB Uygunluk Beyanı:** SZ DJI Technology Co., Ltd. bu belge ile bu cihazın (DJI Air 3 Battery Charging Hub) temel gerekliliklere ve 2014/30/EU sayılı Direktifin diğer ilgili hükümlerine uygun olduğunu beyan eder.

AB Uygunluk Beyanının bir kopyasına [www.dji.com/euro-compliance](http://www.dji.com/euro-compliance) adresinden çevrimiçi olarak ulaşılabilir  
AB için iletişim adresi: DJI GmbH, Industriestrasse 12,97618, Niederlauer, Almanyaya



#### Environmentally friendly disposal

Old electrical appliances must not be disposed of together with the residual waste, but have to be disposed of separately. The disposal at the communal collecting point via private persons is for free. The owner of old appliances is responsible to bring the appliances to these collecting points or to similar collection points. With this little personal effort, you contribute to recycle valuable raw materials and the treatment of toxic substances.

#### Umweltfreundliche Entsorgung

Dies ist das Symbol für die getrennte Sammlung von Elektro- und Elektronikgeräten. Elektroaltgeräte dürfen nicht zusammen mit dem Restmüll entsorgt werden (einschließlich Batterien, Akkus und Lampen), sondern müssen separat entsorgt werden. Die Entsorgung an der kommunalen Sammelstelle durch Privatpersonen oder an den von Händlern oder Herstellern eingerichteten Sammelstellen ist kostenlos. Der Besitzer von Altgeräten ist dafür verantwortlich, die persönlichen oder vertraulichen Daten auf den zu entsorgenden Altgeräten zu löschen und die Geräte zu diesen oder ähnlichen Sammelstellen zu bringen. Die Händler sind verpflichtet, Elektroaltgeräte für dich kostenlos zurückzunehmen. Durch diesen geringen Aufwand kannst du zur Wiederverwertung von wertvollen Rohmaterialien beitragen und dafür sorgen, dass umweltschädliche und giftige Substanzen ordnungsgemäß unschädlich gemacht werden.

#### Tratamiento de residuos responsable con el medio ambiente

Los aparatos eléctricos viejos no pueden desecharse junto con los residuos orgánicos, sino que deben ser desechados por separado. Existen puntos limpios donde los ciudadanos pueden dejar estos aparatos gratis. El propietario de los aparatos viejos es responsable de llevarlos a estos puntos limpios o similares puntos de recogida. Con este pequeño esfuerzo estás contribuyendo a reciclar valiosas materias primas y al tratamiento de residuos tóxicos.

#### Mise au rebut écologique

Les appareils électriques usagés ne doivent pas être éliminés avec les déchets résiduels. Ils doivent être éliminés séparément. La mise au rebut au point de collecte municipal par l'intermédiaire de particuliers est gratuite. Il incombe au propriétaire des appareils usagés de les apporter à ces points de collecte ou à des points de collecte similaires. Avec ce petit

effort personnel, vous contribuez au recyclage de matières premières précieuses et au traitement des substances toxiques.

#### Smaltimento ecologico

I vecchi dispositivi elettrici non devono essere smaltiti insieme ai rifiuti residui, ma devono essere smaltiti separatamente. Lo smaltimento da parte di soggetti privati presso i punti di raccolta pubblici è gratis. È responsabilità del proprietario dei vecchi dispositivi portarli presso tali punti di raccolta o punti di raccolta analoghi. Grazie a questo piccolo impegno personale contribuirete al riciclo di materie prime preziose e al corretto trattamento di sostanze tossiche.

#### Milieuvriendelijk afvoeren

Oude elektrische apparaten mogen niet worden weggegooid samen met het restafval, maar moeten afzonderlijk worden afgevoerd. Afvoeren via het gemeentelijke inzamelpunt is gratis voor particulieren. De eigenaar van oude toestellen is verantwoordelijk voor het inleveren van de apparaten op deze of vergelijkbare inzamelpunten. Met deze kleine persoonlijke inspanning lever je een bijdrage aan de recycling van waardevolle grondstoffen en de verwerking van giftige stoffen.

#### Eliminação ecológica

Os aparelhos elétricos antigos não podem ser eliminados juntamente com os materiais residuais. Têm de ser eliminados separadamente. A eliminação no ponto de recolha público através de entidades particulares é gratuita. É da responsabilidade do proprietário de aparelhos antigos levá-los a estes pontos de recolha ou a pontos de recolha semelhantes. Com este pequeno esforço pessoal, contribui para a reciclagem de matérias-primas úteis e para o tratamento de substâncias tóxicas.

#### Изхвърляне с оглед опазване на околната среда

Старите електрически уреди не трябва да се изхвърлят заедно с битовите отпадъци, а отделно. Изхвърлянето в общинския пункт за събиране на отпадъци от частни лица е безплатно. Собственикът на старите уреди е отговорен за пренасянето на уредите до тези или до подобни събирателни пунктове. С това малко собствено усилие допринасяте за рециклирането на ценни суровини и за обработката на токсични вещества.

#### Ekologicky šetrná likvidace

Stará elektrická zařízení nesmějí být likvidována spolu se zbytkovým odpadem, ale musí být likvidována samostatně. Likvidace na komunálních sběrných místech prostřednictvím soukromých osob je bezplatná. Vlastník starých zařízení odpovídá za to, že je donese do těchto sběrných míst nebo na obdobná sběrná místa. Tímto můžete přispět k recyklaci hodnotných surovin a zpracování toxických látek.

#### Miljøvenlig bortskaffelse

Gamle elektriske apparater må ikke bortskaffes sammen med restaffald, men skal bortskaffes separat. Bortskaffelse på et fælles indsamlingssted er gratis for privatpersoner. Ejere af gamle apparater er ansvarlige for at bringe apparater hen til disse indsamlingssteder eller til lignende indsamlingssteder. Med denne lille personlige indsats bidrager du til genvarende af værdifulde råvarer og behandlingen af giftige stoffer.

#### Απόρριψη ηλεκτρικής προς το περιβάλλον

Οι παλιές ηλεκτρικές συσκευές δεν πρέπει να απορρίπτονται μαζί με τα υπολειμματικά απόβλητα, αλλά ξεχωριστά. Η απόρριψη στο δημοτικό σημείο συλλογής μέσω ιδιωτών γίνεται χωρίς χρέωση. Ο κάτοχος παλιών συσκευών είναι υπεύθυνος για τη μεταφορά των συσκευών σε αυτό ή παρόμοια σημεία συλλογής. Μέσω της ατομικής σας προσπάθειας, συμβάλλετε στην ανακύκλωση πολύτιμων πρώτων υλών και την επεξεργασία των τοξικών ουσιών.

#### Keaskonnasäästlik kasutuselil kõrvaldamine

Vanu elektriseadmeid ei tohi ära visata koos olmejäätmetega, vaid tuleb koguda ja kasutuselil kõrvaldada eraldi. Kohaliku omavalitsuse elektroonikaromelme kogumispunktis on äraandmine eraisikutele tasuta. Vanade seadmete sellistesse või sarnastesse kogumispunktidesse toimetamise eest vastutavad seadmete omanikud. Selle väikese isikliku panusega aitate kaasa väärtusliku toorme ringlussevõtule ja mürgiste ainete töötlemisele.

## Utilizavimas nekenkiant aplinkai

Senų elektrinių prietaisų negalima išmesti kartu su buitiniams atliekomis; juos būtina utilizuoti atskirai. Tokių prietaisų utilizavimas per komunalinių atliekų surinkimo punktus yra nemokamas. Elektrinių prietaisų savininkai utilizuojamus prietaisus privalo priduoti į atitinkamus arba analogiškus atliekų surinkimo punktus. Tokiu būdu, jedėdami neadaug pastangų, prisidėsite prie vertingų medžiagų perdirbimo ir aplinkos apsaugojimo nuo toksinių medžiagų.

## Videi draudžiama atkritumu likvidėšana

Vecas elektriskās ierices nedrīkst likvidēt kopā ar pārējiem atkritumiem, bet tās jālikvidē atsevišķi. Privatpersonām atkritumu likvidēšana komunālajā savākšanas punktā ir bez maksas. Veco ierīču īpašnieks ir atbildīgs par ierīču nogādāšanu šajos savākšanas punktos vai līdzīgos savākšanas punktus. Ar šim nelieļam personiskajām pūlēm jūs veicināt vērtīgu izejamteriālu pārstrādi un toksisko vielu apstrādi.

## Hävitäminen ympäristövaställisesti

Vanhoja sähkölaitteita ei saa hävittää kaatopaikkajätteen mukana, vaan ne on hävitettävä erikseen. Kunnallisessa keräyspisteeseen vieminen on yksityishenkilölle ilmaista. Vanhojen laitteiden omistaja vastaa laitteiden toimittamisesta kyseisiin keräyspisteisiin tai vastaaviin. Tällä vähäisellä henkilökohtaisella vaivalla edistät oamalta osaltasi arvokkaiden raaka-aineiden kierrätystä ja myrkyllisten aineiden käsittelyä.

## Diūscairt neamhdhióbháclach don chomhshaoil

Níor cheart seanghléasanna leictreacha a dhíúscairt leis an dramhaill iarmharach, ach aictefhear iad a chur de lámh sin féin. Tá an diūscairt ag an ionad bailiúcháin pobail ag daoine príobháideacha saor in aisce. Tá freagracht ar úinéir seanghléasanna na gléasanna a thabhairt chuig na hionaid bhailiúcháin sin nó chuig ionaid bhailiúcháin den chineál céanna. Le hiarracht bheag phearsanta mar sin, cuidíonn tú le hamhábhair luachmhara a athchúrsáil agus le substaintí tocsaineacha a chóireáil.

## Rimi li jirrispetta l-ambjent

L-apparat elektriku qadim ma għandux jintrema flimkien ma' skart residwu, iżda għandu jintrema b'mod separat. Ir-rimi fil-post tal-għir komunali minn persuni privati huwa b'xejn. Is-sit ta' apparat qadim huwa responsabli biex iġib l-apparat f'dawn il-postijiet tal-għir jew f'postijiet tal-għir simili. B'dan l-isforz personali zgħir, inti tikkontribwixxi għar-riċiklaġġ ta' materja prima prezzjuża u għat-trattament ta' sustanzi tossiċi.

## Eliminarea ecologică

Aparatele electrice vechi nu trebuie aruncate odată cu deșeurile reziduale, ci trebuie eliminate separat. Eliminarea în cadrul punctului de colectare local de către persoane fizice este gratuită. Proprietarii de aparate vechi sunt responsabili pentru transportul acestora la respectivele puncte de colectare sau la alte puncte de colectare similare. Prin acest efort personal nesemnificativ, puteți contribui la reciclarea materialelor prime valoroase și la tratarea substanțelor toxice.

## Okolju prijazno odlaganje

Starih električnih aparatov ne smete odvrečti skupaj z ostanki odpadkov, temveč ločeno. Odlaganje na komunalnem zbirnem mestu je za fizične osebe brezplačno. Lastnik starih naprav je odgovoren, da jih pripelje do teh ali podobnih zbirnih mest. S tako malo osebnega truda prispevate k recikliranju dragocenih surovin in obdelavi strupenih snovi.

## Ekološko odlaganje

Stari električni uređaji ne smiju se odlagati zajedno s kućnim otpadom, već ih treba odlagati odvojeno. Odlaganje na komunalnom sabirnom mjestu od strane privatnih osoba je besplatno. Vlasnik starih uređaja dužan je donijeti uređaje do tih sabirnih mjesta ili sličnih sabirnih mjesta. Ovim malim osobnim naporom doprinosite recikliranju vrijednih sirovina i pravilnoj obradi otrovnih tvari.

## Ekologická likvidácia

Staré elektrospotrebiče sa nesmú likvidovať spolu so zvyškovým odpadom, ale musia sa zlikvidovať samostatne. Likvidácia v komunálnom zbernom mieste prostredníctvom súkromných osôb je bezplatná. Majiteľ starých spotrebičov je zodpovedný za prinesenie spotrebičov na tieto berné miesta alebo na podobné berné miesta. Týmto malým osobným úsilím prispievate k recyklovaniu cenných surovín a spracovaniu toxických látok.

## Utilizacja przyjazna dla środowiska

Nie można usuwać starych urządzeń elektrycznych wraz z pozostałymi odpadami. Wymagają one oddzielnej utylizacji. Utylizacja przez osoby prywatne w punkcie zbiórki odpadów komunalnych jest darmowa. Właściciele starych urządzeń jest odpowiedzialni za dostarczenie ich do takich lub podobnych punktów zbiórki. Zadając sobie tak niewielki trud, przyczyniasz się do recyklingu cennych surowców i odpowiedniego postępowania z substancjami toksycznymi.

## Környezetbarát hulladékkezelés

A régi elektromos készülékeket nem szabad a nem szelektívén gyűjtött hulladékkal együtt kidobni, hanem a hulladékkezelésüket elkülönítve kell végezni! A közösségi gyűjtőpontokon a magánszemélyek ingyenesen leadhatják ezeket. A régi készülékek tulajdonosai felelnek azért, hogy a készülékeket ezekre a gyűjtőpontokra, vagy más gyűjtőpontokra elhozzák. Ezzel a kis személyes erőfeszítéssel Ön is hozzájárul az értékes nyersanyagok újrahasznosításához és a mérgező anyagok kezeléséhez.

## Miljövänlig hantering av avfall

Gamla elektriska apparater får inte kasseras tillsammans med restavfallet utan måste kasseras separat. Kassering på den lokala insamlingsplatsen för privatpersoner är gratis. Ägaren av gamla apparater ansvarar för att ta apparaterna till dessa insamlingsplatser eller till liknande insamlingsplatser. Med denna lilla personliga insats bidrar du till återvinning av värdefulla råvaror och hantering av giftiga ämnen.

## Umhverfisvæn förgun

Ekkí má farga gömlum raftækjum með úrgangsléifum, heldur þarf að farga þeim sérstaklega. Förgun á almennum söfnunarsstöðum er ókeypis fyrir einstaklinga. Eigandi gamalla tækja ber ábyrgð er að koma með tækina á þessa söfnunarsaði eða á svipaða söfnunarsaði. Með þessu lilla persónulega átaki stuðlar þú að endurvinnslu verðmættra hráefna og meðferð eitrufna.

## Çevre dostu bertaraf

Eski elektrikli cihazlar, diğer atıklarla birlikte bertaraf edilmemelidir, ayrıca atılmalıdır. Özel kişiler aracılığıyla genel toplama noktasına bertaraf işlemi ücretsiz olarak yapılmaktadır. Eski cihazların sahibi, cihazları bu toplama noktasına veya benzer toplama noktasına getirmekten sorumludur. Bu az miktardaki kişisel çabayla, değerli ham maddelerin geri dönüştürülmesine ve toksik maddelerin işleme alınmasına katkıda bulunmuş olursunuz.

部件名称	有害物质					
	铅 (Pb)	汞 (Hg)	镉 (Cd)	六价铬 (Cr <sup>6+</sup> )	多溴联苯 (PBB)	多溴二苯醚 (PBDE)
线路板	×	○	○	○	○	○
外壳	×	○	○	○	○	○
金属部件 (铜合金)	×	○	○	○	○	○
内部线材	×	○	○	○	○	○
其他配件	×	○	○	○	○	○

本表格依据 SJ/T 11364 的规定编制。  
○：表示该有害物质在该部件所有均质材料中的含量均在 GB/T 26572 规定的限量要求以下。  
×：表示该有害物质至少在该部件的某一均质材料中的含量超出 GB/T 26572 规定的限量要求。  
(产品符合欧盟 ROHS 指令环保要求)



WE ARE HERE FOR YOU  
在线技术支持



Contact  
DJI SUPPORT



微信扫一扫  
获取技术支持



FR

Cet appareil et  
sa accessoires  
se recyclent

À DÉPOSER  
EN MAGASIN



À DÉPOSER  
EN DÉCHÈTERIE

OU



Points de collecte sur [www.quefairedemesdechets.fr](http://www.quefairedemesdechets.fr)

This content is subject to change.  
Download the latest version from



<https://www.dji.com/air-3/downloads>

DJI is a trademark of DJI.  
Copyright © 2023 DJI All Rights Reserved.



YCBZSS00245502