

dji GOGGLES N3

Guide d'utilisateur

v1.0 2024.11

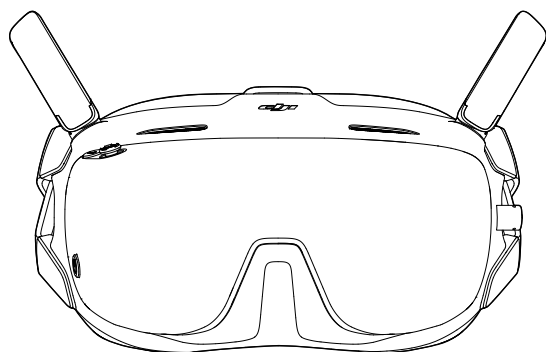



Ce document est la propriété de DJI, tous droits réservés. Sauf autorisation contraire de DJI, aucune partie du présent document ne peut être utilisée ou faire l'objet d'une licence d'utilisation par d'autres personnes par le biais de la reproduction, du transfert ou de la vente dudit document. Les utilisateurs doivent uniquement se référer à ce document et à son contenu en qualité d'instructions pour l'utilisation des produits DJI. Le document ne doit pas être utilisé à d'autres fins.

Recherche des mots clés

Recherchez des mots-clés, tels que Batterie ou Installer, pour trouver une rubrique. Si vous utilisez Adobe Acrobat Reader pour lire ce document, appuyez sur Ctrl+F sous Windows ou sur Command+F sous Mac pour lancer une recherche.

Sélectionnez une rubrique

Affichez la liste complète des rubriques dans la table des matières. Cliquez sur une rubrique pour accéder à cette section.

Impression de ce document

Ce document prend en charge l'impression de haute résolution.

Utilisation de ce guide

Légende

⚠ Note importante

💡 Conseils et astuces

📖 Référence

À lire avant votre premier vol

DJI™ met à votre disposition des tutoriels vidéo et les documents suivants :

1. *Consignes de sécurité*
2. *Guide de démarrage rapide*
3. *Guide d'utilisateur*

Il est recommandé de regarder tous les tutoriels vidéo et de lire les *consignes de sécurité* avant la première utilisation. Préparez votre premier vol en consultant le *guide de démarrage rapide* et reportez-vous au présent *guide d'utilisateur* pour obtenir de plus amples informations.

Tutoriels vidéo

Rendez-vous à l'adresse ci-dessous ou scannez le code QR pour regarder les tutoriels vidéo qui montrent comment utiliser le produit en toute sécurité :



<https://www.dji.com/goggles-n3/video>

Téléchargement de l'application DJI Fly



- 💡 • Pour vérifier les versions des systèmes d'exploitation Android et iOS pris en charge par DJI Fly, visitez <https://www.dji.com/downloads/djiapp/dji-fly>.
 - L'interface et les fonctions de DJI Fly peuvent varier lorsque la version logicielle est mise à jour. L'expérience utilisateur réelle est basée sur la version logicielle utilisée.
-

Téléchargement de DJI Assistant 2

Téléchargez DJI ASSISTANT™ 2 (gamme drones de loisirs) à l'adresse :

<https://www.dji.com/downloads/softwares/dji-assistant-2-consumer-drones-series>

Table des matières

Utilisation de ce guide	3
Légende	3
À lire avant votre premier vol	3
Tutoriels vidéo	3
Téléchargement de l'application DJI Fly	3
Téléchargement de DJI Assistant 2	4
1 Vue d'ensemble	7
2 Préparation des goggles	8
2.1 Mise en marche des goggles	8
2.2 Port des goggles	9
3 Activation	11
4 Appairage	12
4.1 Appairage via l'application DJI Fly (recommandé)	12
4.2 Appairage via le bouton	12
5 Utilisation des goggles	14
5.1 Vue FPV	14
5.2 Boutons des goggles	14
Accès au menu	15
Menu de raccourcis	15
Paramètres de la caméra	15
Menu des goggles	16
Contrôle de la lecture vidéo	17
5.3 Curseur RA	17
Recentrage du curseur	18
Fonctionnement du menu	18
Contrôle de la lecture vidéo	20
5.4 Stockage et exportation des séquences des goggles	20
Stockage de séquences	20
Exportation de séquences	21
Formatage de la carte SD	21
5.5 Partage de la vue en direct	21
Connexion filaire avec un smartphone	22
Diffusion sur d'autres goggles	22
5.6 Lecture de vidéos panoramiques	22
5.7 Head Tracking	23

6	Entretien	24
6.1	Remplacement du rembourrage en mousse	24
6.2	Nettoyage et entretien	24
7	Annexe	26
7.1	Caractéristiques techniques	26
7.2	Mise à jour du firmware	26
7.3	Compatibilité	27
7.4	Risques et avertissements	27
7.5	Dépannage	28
7.6	Identification à distance directe	28
7.7	Informations sur les services après-vente	28

1 Vue d'ensemble

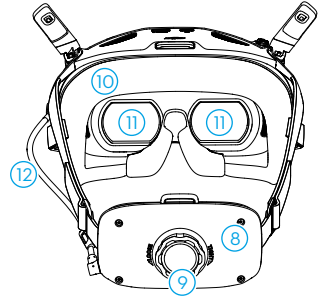
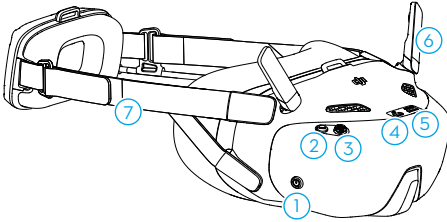

- | | |
|-----------------------------------|----------------------------------|
| 1. Bouton d'alimentation | 7. Bandeau |
| 2. Bouton de retour | 8. Compartiment de la batterie |
| 3. Bouton 5D | 9. Molette de réglage du bandeau |
| 4. Port USB-C | 10. Rembourrage en mousse |
| 5. Emplacement pour carte microSD | 11. Objectif |
| 6. Antennes | 12. Câble d'alimentation |





- Lorsque les goggles sont connectées à un smartphone ou un PC, si les appareils ne répondent pas après la connexion, accédez au menu des goggles et sélectionnez **Paramètres > À propos**, puis accédez au mode de connexion filaire OTG. Si les appareils ne répondent toujours pas après la connexion, utilisez un autre câble de données et réessayez.

2 Préparation des goggles

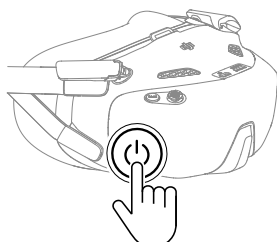
2.1 Mise en marche des goggles





Appuyez une fois sur le bouton d'alimentation pour vérifier le niveau de batterie actuel. Appuyez une fois sur le bouton, puis appuyez et maintenez-le enfoncé pendant deux secondes pour allumer ou éteindre les goggles.

Type de clignotement	Niveau de batterie
 — Vert fixe	40 à 100 %
 — Jaune fixe	11 à 39 %
 — Rouge fixe	1 à 10 %

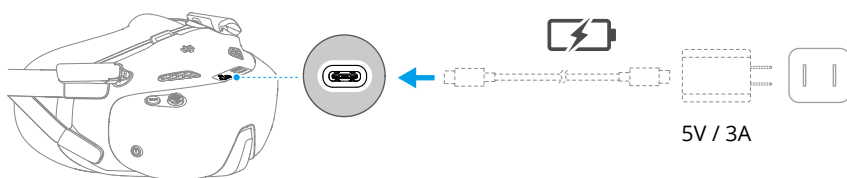
Si le niveau de batterie est bas, il est recommandé d'utiliser un chargeur USB pour recharger l'appareil.



Le tableau ci-dessous montre le niveau de batterie pendant la recharge :

Type de clignotement	Niveau de batterie
 — Pulsations jaunes	1 à 39 %
 — Pulsations vertes	40 à 99 %
 — Vert fixe	100 %

2.2 Port des goggles

- ⚠ • Pliez les antennes pour éviter tout dommage lorsque les goggles ne sont pas utilisées.
- NE déchirez ou NE rayez PAS le rembourrage en mousse, la face souple du compartiment de la batterie ou d'autres composants avec des objets pointus.
- Le câble d'alimentation n'est pas amovible NE tirez PAS trop fortement sur le câble d'alimentation pour éviter de l'endommager.

1. Dépliez les antennes.

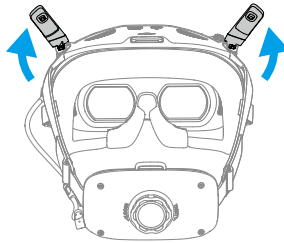

2. Placez les goggles sur votre tête une fois les appareils mis en marche.

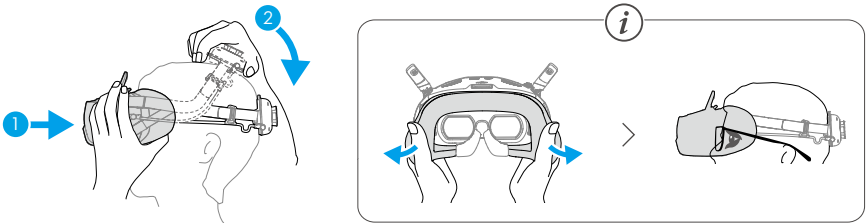

3. Tournez la molette de réglage du bandeau située sur le compartiment de la batterie pour ajuster la longueur du bandeau.

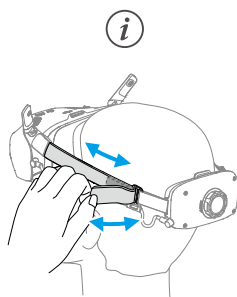
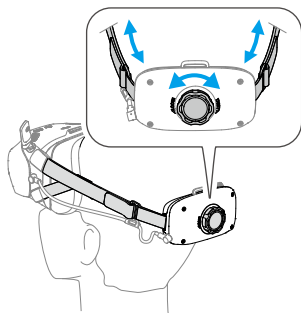

3 Activation

Les goggles doivent être activées et mises à jour avant la première utilisation.

Connectez le port USB-C des goggles au smartphone. Exécutez l'application DJI Fly et suivez les instructions à l'écran pour activer l'appareil et mettre à jour le firmware.

Assurez-vous que le smartphone est connecté à Internet pendant l'activation.

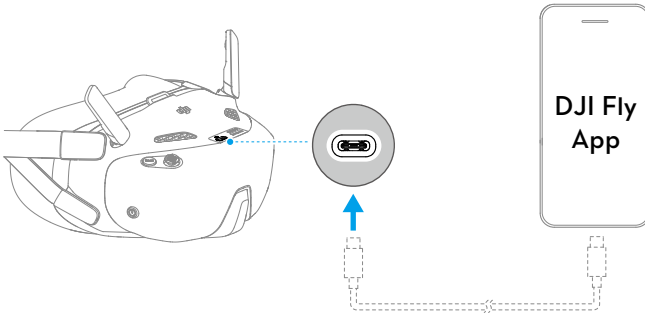

4 Appairage

Préparation avant l'appairage :

1. Mettez l'appareil, les goggles et l'appareil de radiocommande sous tension avant l'appairage. Assurez-vous que les appareils se trouvent à moins de 0,5 m l'un de l'autre pendant l'appairage. Assurez-vous que les appareils disposent tous de la dernière version du firmware et d'un niveau de batterie suffisant.
2. Ouvrez le menu des goggles, sélectionnez **Statut** et assurez-vous que le modèle d'appareil affiché en haut du menu est correct. Sinon, sélectionnez **Changer** dans le coin supérieur droit du menu, puis sélectionnez l'appareil approprié.

4.1 Appairage via l'application DJI Fly (recommandé)

Gardez les goggles connectées au smartphone après l'activation. Appuyez sur **Guide de connexion** dans DJI Fly à partir du smartphone et suivez les instructions à l'écran pour procéder à l'appairage.

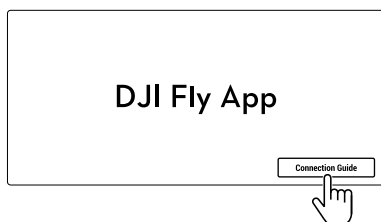

4.2 Appairage via le bouton

1. Appairage de l'appareil avec les goggles :



- a. Maintenez le bouton d'alimentation de l'appareil enfoncé jusqu'à ce qu'il émette un bip et que les voyants LED de niveau de batterie se mettent à clignoter l'un après l'autre.
 - b. Maintenez le bouton d'alimentation des gogles enfoncé jusqu'à ce qu'elles émettent des bips en continu et que le bouton d'alimentation commence à clignoter en jaune.
 - c. Une fois l'appairage réussi, les voyants LED de niveau de batterie de l'appareil deviennent fixes et affichent le niveau de batterie, les gogles cessent d'émettre des bips et la transmission d'image peut être affichée normalement.
2. Appairage des gogles avec l'appareil de radiocommande :

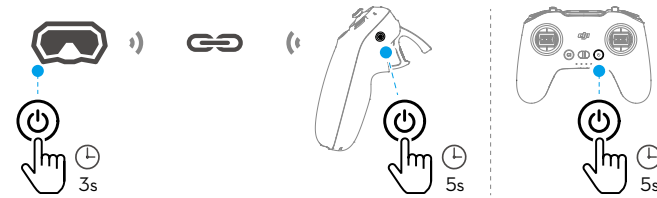

- a. Maintenez le bouton d'alimentation des gogles enfoncé jusqu'à ce qu'elles émettent des bips en continu et que le bouton d'alimentation commence à clignoter en jaune.
- b. Maintenez le bouton d'alimentation de l'appareil de radiocommande enfoncé jusqu'à ce qu'il émette des bips en continu et que les voyants LED de niveau de batterie se mettent à clignoter l'un après l'autre.
- c. Une fois l'appairage terminé, les gogles et l'appareil de radiocommande cessent d'émettre des bips et affichent le niveau de batterie.

-
-  • L'appareil ne peut être contrôlé qu'avec un seul appareil de radiocommande pendant le vol. Si l'appareil a été appairé à plusieurs appareils de radiocommande, éteignez les autres appareils de radiocommande avant d'appairer.
-

5 Utilisation des goggles

- ⚠ • L'utilisation de goggles ne permet pas de garder l'appareil à portée de vue (VLOS). Certains pays ou régions requièrent la présence d'un observateur pour assister le pilote pendant le vol. Veuillez à respecter la réglementation locale lorsque vous utilisez les goggles. Faites voler l'appareil uniquement dans des environnements bien éclairés et offrant une bonne visibilité.
- 💡 • L'interface réelle de l'écran peut différer des descriptions de ce guide et varier en fonction de l'appareil utilisé et de la version du firmware des goggles.

5.1 Vue FPV

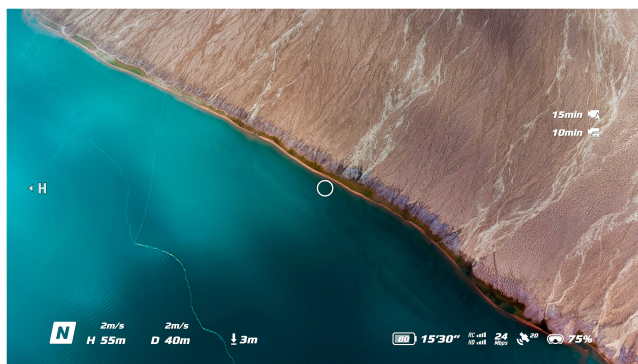

- 💡 • Lorsque vous contrôlez l'appareil à l'aide du contrôleur de mouvement, le cercle indique la direction dans laquelle se dirige l'appareil.

5.2 Boutons des goggles

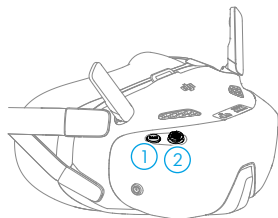

1. Bouton de retour

Appuyez pour revenir au menu précédent ou pour quitter la vue actuelle.

2. Bouton 5D

Appuyez sur ce bouton ou poussez-le pour ouvrir différents menus depuis la vue FPV des gogglés. Une fois le menu ouvert, poussez le bouton pour naviguer dans le menu ou régler la valeur du paramètre. Appuyez sur le bouton pour confirmer la sélection.

Pendant la lecture de la vidéo, appuyez sur le bouton pour contrôler la lecture.

Accès au menu

Menu de raccourcis

Poussez le bouton 5D vers l'arrière depuis la vue FPV pour ouvrir le menu de raccourcis.

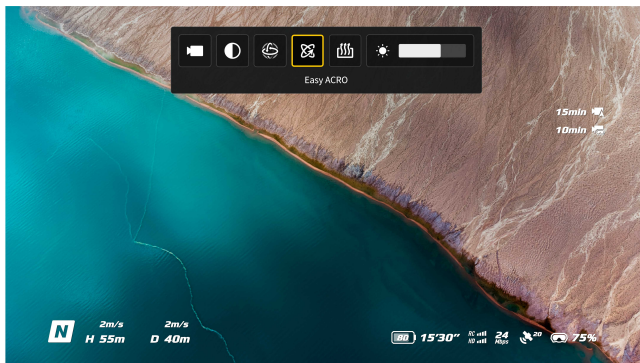
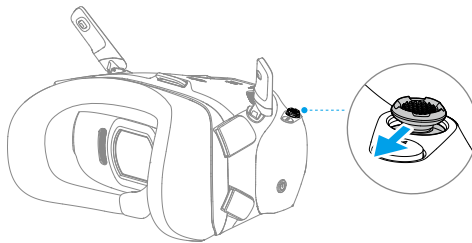

Paramètres de la caméra

Poussez le bouton 5D vers l'avant depuis la vue FPV pour ouvrir le panneau des paramètres de la caméra.

Sur le panneau des paramètres, poussez le bouton vers la droite pour afficher et régler d'autres paramètres.

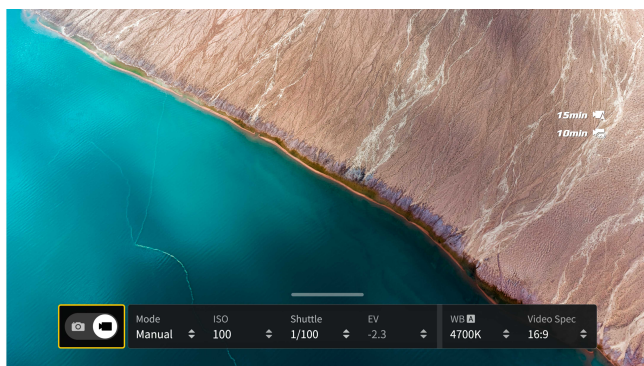
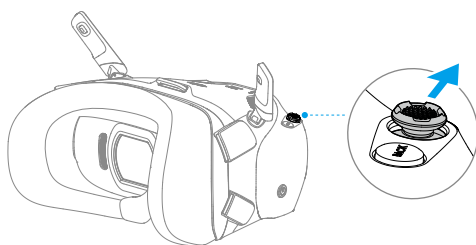

Menu des gogles

Appuyez sur le bouton 5D ou poussez-le vers la droite depuis la vue FPV pour ouvrir le menu.

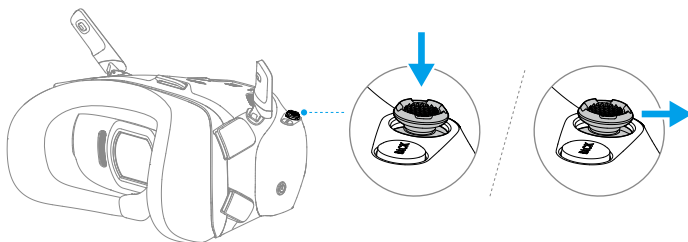

- Accédez à **Paramètres** > **Sécurité** pour sélectionner Vue caméra avant la perte, qui permet de localiser l'emplacement de l'appareil en utilisant la vidéo capturée par l'appareil pendant une certaine période avant la perte du signal. Si l'appareil a encore du signal et de la batterie, activez le signal sonore de l'ESC pour localiser l'appareil grâce au bip sonore émis par l'appareil.
- Accédez à **Paramètres** > **Contrôle** pour afficher le tutoriel des goggles.

Contrôle de la lecture vidéo

Lors de la lecture de vidéos stockées sur la carte microSD des goggles, le bouton 5D peut être utilisé pour contrôler la lecture comme suit :

- Appuyer sur le bouton pour mettre la lecture en pause ou pour la reprendre.
- Pousser le bouton vers la gauche ou la droite pour déplacer le curseur de la barre de progression.
- Pousser le bouton vers l'arrière pour accéder aux paramètres de lecture et régler la luminosité de l'écran ou le volume.

5.3 Curseur RA

- Le curseur RA n'est disponible que lors d'une utilisation avec DJI RC Motion 3 (ci après dénommé « contrôleur de mouvement »).
- ⚠ • Le curseur RA ne peut pas fonctionner correctement lors d'une utilisation sur des objets en mouvement, tels que des voitures et des bateaux.

Avant le décollage, ou lors de l'utilisation du bouton de verrouillage pour mettre l'appareil en vol stationnaire, les utilisateurs peuvent utiliser le curseur RA (la ligne blanche avec un cercle au bout) pour interagir avec l'écran des goggles.



Recentrage du curseur

Si le curseur ne s'affiche pas sur l'écran des goggles, tenez le contrôleur de mouvement comme illustré ci-dessous, puis maintenez la molette enfoncée sur le côté gauche du contrôleur de mouvement pour recentrer le curseur.

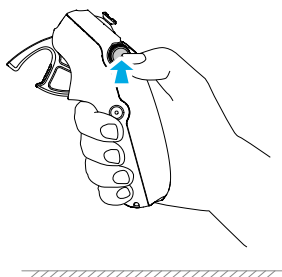

Si le curseur ne s'affiche toujours pas, inclinez le contrôleur de mouvement vers le haut ou le bas jusqu'à ce que le curseur apparaisse à l'écran.

Fonctionnement du menu

- En utilisant les mouvements avec le contrôleur de mouvement, déplacez le curseur vers la flèche située du côté gauche de l'écran. Appuyez légèrement sur l'accélérateur jusqu'à la position du premier cran. Le curseur rétrécira et le menu s'ouvrira.

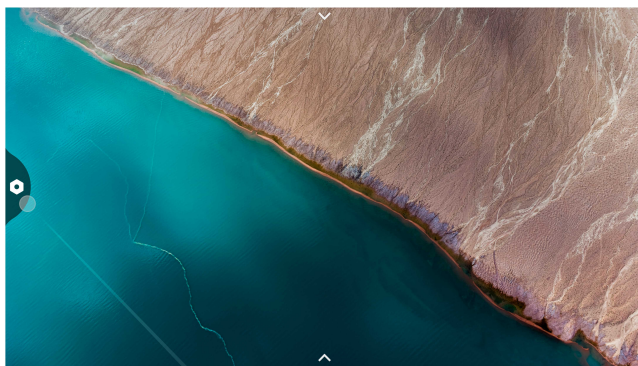

Utilisez le joystick du contrôleur de mouvement pour naviguer vers le haut ou vers le bas dans le menu.

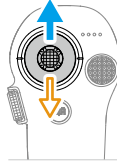

Pour sortir du menu ou revenir au menu précédent, poussez l'accélérateur vers l'avant ou appuyez légèrement dessus lorsque le curseur se trouve sur un emplacement vide à l'écran.

- Déplacez le curseur vers la flèche située en haut de l'écran, appuyez sur l'accélérateur pour entrer dans le menu de raccourcis et configurez les paramètres, tels que l'enregistrement.

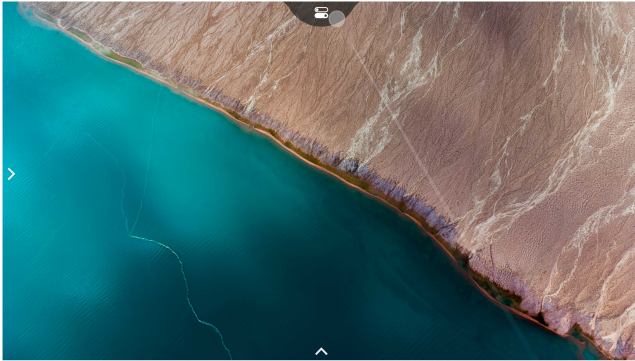

- Déplacez le curseur vers la flèche située en bas de l'écran, appuyez sur l'accélérateur pour accéder aux paramètres caméra et configurez les paramètres de la caméra de l'appareil.

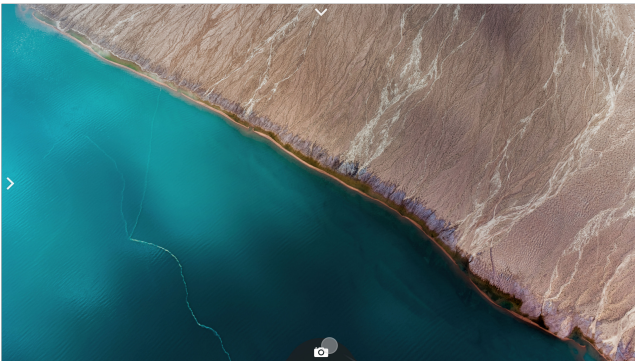

Utilisez le joystick du contrôleur de mouvement pour naviguer vers la gauche ou vers la droite dans le menu

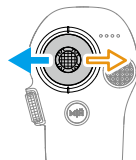

Contrôle de la lecture vidéo

Lors de la lecture de vidéos stockées sur la carte microSD des goggles, il est possible d'utiliser le curseur pour contrôler la lecture comme suit :

- Appuyer sur l'accélérateur pour mettre la lecture en pause ou la reprendre, pousser l'accélérateur vers l'avant pour quitter.
- Déplacer le curseur vers la gauche ou la droite tout en appuyant sur l'accélérateur pour régler la barre de progression.
- Déplacer le curseur vers la flèche située en haut de l'écran, appuyer sur l'accélérateur pour accéder aux paramètres de lecture et régler la luminosité de l'écran ou le volume.

5.4 Stockage et exportation des séquences des goggles

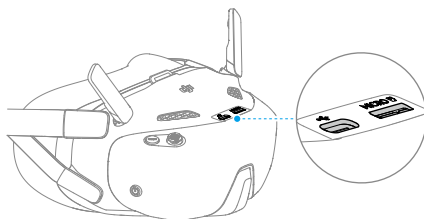

Stockage de séquences

Les goggles prennent en charge l'installation d'une carte microSD. Après l'insertion d'une carte microSD, si l'enregistrement par l'appareil et par les goggles est sélectionné, les

goggles enregistreront la vue en direct affichée à l'écran en même temps que l'appareil enregistrera la vidéo et la stockera sur la carte microSD des goggles.

Exportation de séquences

Les séquences enregistrées peuvent être exportées en utilisant les méthodes suivantes.

- Allumez les goggles. Connectez le port USB-C des goggles à un PC, puis suivez les instructions à l'écran pour exporter les séquences.
- Retirez la carte microSD des goggles et insérez-la dans un lecteur de carte, puis exportez les séquences enregistrées sur la carte microSD à l'aide du lecteur de carte.

L'enregistrement d'écran inclut les éléments OSD par défaut. Pour enregistrer l'écran sans éléments OSD, modifiez les paramètres comme indiqué ci-dessous :

1. Ouvrez le menu des goggles.
2. Sélectionnez **Paramètres > Caméra > Paramètres de caméra avancés** et désactivez l'option **Enregistrement de la vue caméra**.

Formatage de la carte SD



Pour formater la carte microSD, suivez les étapes ci-dessous :

1. Ouvrez le menu des goggles.
2. Sélectionnez **Paramètres > Caméra > Formater**.
3. Sélectionnez l'appareil de stockage à formater et suivez les instructions à l'écran pour terminer l'opération.

-
-  • Les données ne peuvent pas être récupérées après le formatage. Procédez avec précaution.
-

5.5 Partage de la vue en direct

DJI Goggles N3 permet le partage de la vue en direct d'un vol à l'aide des méthodes suivantes.

-
-  • Mettez l'appareil, les goggles et l'appareil de radiocommande sous tension. Assurez-vous que tous les appareils sont appariés.
-
-  • Activez le partage de la vue en direct avant le décollage ou lorsque l'appareil freine ou est en vol stationnaire, afin d'éviter de gêner les opérations du pilote.
-

- Les goggles ne prennent en charge que la connexion à un smartphone à la fois pour le partage de la vue en direct. Il n'est pas possible de connecter d'autres smartphones pendant cette période.
 - Lorsque les goggles sont connectées à un smartphone, le partage de la vue en direct est mis en pause lors de la visualisation d'images et de vidéos dans l'album. Quittez l'album pour que le partage reprenne.
 - Lors de l'utilisation du mode Diffusion, le même modèle d'appareil doit être sélectionné pour les goggles du pilote et des spectateurs.
-

Connexion filaire avec un smartphone

1. Connectez le port USB-C des goggles au smartphone.
2. Lancez l'application DJI Fly et appuyez sur **GO FLY** dans le coin inférieur droit de l'écran pour passer à la vue en direct.

Diffusion sur d'autres goggles

1. Accédez au menu DJI Goggles N3, sélectionnez **Transmission** et entrez dans le sous-menu **Pilote**.
2. Activez le mode Diffusion. Le numéro de l'appareil sera alors affiché.
3. Sur les autres goggles, accédez au menu des goggles, sélectionnez **Transmission** et entrez dans le sous-menu **Spectateur**.
4. Si des goggles à proximité activent le mode Diffusion, l'appareil et la force de son signal peuvent être visualisés dans le sous-menu **Spectateur**. Sélectionnez le numéro de l'appareil pour accéder à la vue en direct. Passez au sous-menu **Pilote** pour sortir de la vue en direct partagée.

5.6 Lecture de vidéos panoramiques

1. Importez des vidéos sur une carte microSD et insérez-la dans les goggles.
2. Accédez au menu des goggles et sélectionnez **Album** puis le fichier vidéo à lire.
3. Poussez le bouton 5D vers l'arrière pour ouvrir le menu de lecture et sélectionnez  pour accéder aux paramètres du changement d'affichage.
4. Quittez le menu de raccourcis après avoir confirmé vos sélections et la vidéo sera lue en fonction de ces paramètres d'affichage.

-
- Reportez-vous au site Web officiel de DJI pour en savoir plus sur les formats de vidéo pris en charge. <https://www.dji.com/goggles-n3/specs>
 - Les goggles ne sont pas équipées de haut-parleurs mais peuvent être connectées à des écouteurs via le port USB-C. Seuls les écouteurs Type-C avec DAC (convertisseur numérique-analogique) intégré sont pris en charge.
-

5.7 Head Tracking

La fonction Head Tracking est uniquement prise en charge par certains appareils et peut être activée en sélectionnant  dans le menu de raccourcis des goggles.

Après avoir activé la fonction Head Tracking, l'orientation horizontale de l'appareil et l'inclinaison de la nacelle peuvent être contrôlées via des mouvements de tête pendant le vol. L'appareil de radiocommande ne contrôlera alors que la trajectoire de vol de l'appareil, il ne peut pas contrôler la nacelle.

6 Entretien

6.1 Remplacement du rembourrage en mousse

1. Gardez les gogles dans la position illustrée ci-dessous et retirez délicatement le rembourrage en mousse.

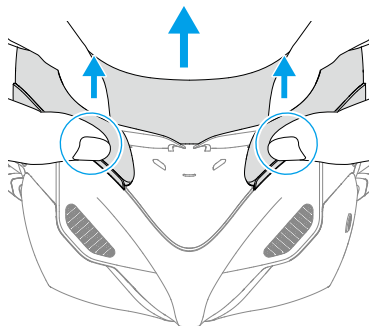

2. Alignez les colonnes de positionnement du nouveau rembourrage en mousse avec les orifices de positionnement des gogles. Installez le rembourrage et appuyez sur tous ses bords. Après avoir entendu un « clic », assurez-vous qu'il n'y a pas d'espace entre le rembourrage en mousse et les gogles.

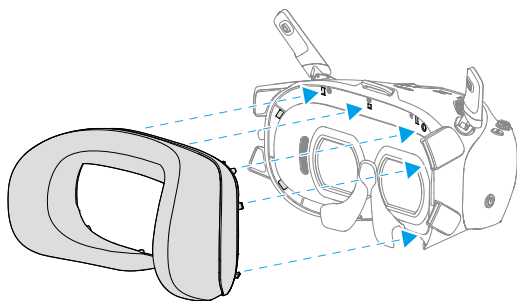

6.2 Nettoyage et entretien

Nettoyez la surface des gogles à l'aide d'un chiffon doux, sec et propre. Utilisez le chiffon de nettoyage pour objectif pour nettoyer les verres en effectuant un mouvement circulaire du centre vers les bords.



- NE nettoyez PAS les verres intégrés des goggles avec des lingettes imprégnées d'alcool.
 - Nettoyez les verres avec délicatesse. NE les rayez PAS car cela affecterait la qualité de la vision.
 - N'utilisez PAS d'alcool ou d'autres produits de nettoyage pour essuyer le rembourrage en mousse et la face souple du compartiment de la batterie.
 - NE déchirez ou NE rayez PAS le rembourrage en mousse, la face souple du compartiment de la batterie ou d'autres composants avec des objets pointus.
 - Stockez les goggles dans un endroit sec à température ambiante pour que les verres et autres composants optiques ne soient pas endommagés par des températures élevées ou de l'humidité.
 - Gardez les verres à l'abri de la lumière directe du soleil pour éviter d'endommager l'écran.
-

7 Annexe

7.1 Caractéristiques techniques

Visitez le site Web suivant pour les caractéristiques techniques.

<https://www.dji.com/goggles-n3/specs>

7.2 Mise à jour du firmware

Utilisez l'une des méthodes suivantes pour mettre à jour le firmware :

Utilisation de l'application DJI Fly

Lors d'une utilisation avec DJI Neo ou DJI Avata 2, il est possible de mettre à jour l'appareil, les goggles et l'appareil de radiocommande en même temps.

Mettez l'appareil, les goggles et l'appareil de radiocommande sous tension. Assurez-vous que tous les appareils sont appairés. Connectez le port USB-C des goggles au smartphone. Exécutez DJI Fly et suivez les instructions à l'écran pour procéder à la mise à jour. Une connexion Internet est nécessaire.

Utilisation de DJI Assistant 2 (gamme drones de loisirs)

1. Mettez l'appareil sous tension. Connectez l'appareil à un ordinateur avec un câble USB-C.
2. Lancez DJI Assistant 2 et connectez-vous à l'aide de votre compte DJI.
3. Sélectionnez l'appareil puis cliquez sur **Mise à jour du firmware** à gauche de l'écran.
4. Sélectionnez la version du firmware.
5. Attendez que le firmware soit téléchargé. La mise à jour du firmware démarre automatiquement. Patientez jusqu'à ce que la mise à jour du firmware soit terminée.



- Veillez à suivre toutes les étapes de la mise à jour du firmware, sinon la mise à jour risque d'échouer.
- La mise à jour du firmware prend plusieurs minutes. Il est normal que l'écran s'éteigne ou que les goggles redémarrent automatiquement pendant la mise à jour. Attendez jusqu'à l'achèvement de la mise à jour du firmware.
- Assurez-vous que l'ordinateur reste connecté à Internet pendant la mise à jour.
- Assurez-vous que l'appareil dispose d'une alimentation suffisante avant de mettre à jour le firmware.
- NE déconnectez PAS le câble USB-C pendant la mise à jour.

- Notez que la mise à jour peut réinitialiser les paramètres. Avant la mise à jour, prenez note de vos paramètres préférés et reconfigurez-les après la mise à jour.

Suivez ce lien et reportez-vous aux Notes de version pour plus d'informations sur la mise à jour du firmware :

<https://www.dji.com/goggles-n3/downloads>

7.3 Compatibilité

Visitez le site Web suivant pour plus d'informations sur les produits compatibles.

<https://www.dji.com/goggles-n3/faq>

7.4 Risques et avertissements

Si l'appareil détecte tout danger potentiel après la mise sous tension, un message d'avertissement apparaîtra sur l'écran des goggles. Faites attention aux messages d'avertissement pendant le vol et prenez les mesures conséquentes nécessaires afin d'éviter d'endommager le produit ou de causer des blessures.

Si le RTH a été configuré comme action en cas de perte du signal de l'appareil, l'appareil lancera automatiquement la procédure de sécurité RTH Failsafe pour revenir au dernier point de départ enregistré en cas de perte du signal de contrôle ou du signal de transmission en vol.

Dans une situation d'urgence en cours de vol, par exemple si une collision se produit, si un moteur cale, si l'appareil roule dans l'air ou si l'appareil est hors de contrôle et monte ou descend rapidement, il est possible d'arrêter les moteurs en appuyant quatre fois sur le bouton de verrouillage du contrôleur de mouvement.

-
-  • Si vous coupez les moteurs en plein vol, l'appareil s'écrasera. Procédez avec précaution.
-

Si l'écran des goggles s'éteint de manière inattendue en vol, appuyez d'abord une fois sur le bouton de verrouillage du contrôleur de mouvement pour que l'appareil freine, puis lancez manuellement le RTH. Une fois l'appareil revenu au point de départ, vérifiez le niveau de charge des goggles et essayez de les redémarrer. Si le problème persiste, contactez le service client DJI.

7.5 Dépannage

1. Problèmes de mise sous tension et de démarrage
Vérifiez si la batterie est chargée. Contactez le service client DJI si elle ne démarre pas.
2. Problèmes de mise hors tension et d'arrêt
Contactez le service client DJI.
3. L'appareil ne fonctionne pas une fois mis sous tension.
Contactez le service client DJI.
4. Problèmes de mise à jour du logiciel
Suivez les instructions du guide d'utilisateur pour mettre à jour le firmware. En cas d'échec de la mise à jour du firmware, redémarrez tous les appareils et réessayez. Si le problème persiste, contactez le service client DJI.
5. Procédures de réinitialisation des paramètres par défaut ou de la dernière configuration opérationnelle
Ouvrez le menu des goggles et sélectionnez **Paramètres > À propos > Tout réinitialiser**.
6. Comment utiliser à nouveau l'appareil après un rangement de longue durée ?
Rechargez d'abord complètement l'appareil. Il pourra ensuite être utilisé normalement.

7.6 Identification à distance directe

Méthode de chargement du numéro d'enregistrement d'exploitant de l'UAS sur l'appareil :

1. Connectez les goggles à l'appareil mobile.
2. Lancez l'application DJI Fly sur l'appareil mobile.
3. Ouvrez l'application DJI Fly, sélectionnez **Sécurité > Identification à distance UAS**, puis chargez le numéro d'enregistrement d'exploitant de l'UAS.

7.7 Informations sur les services après-vente

Visitez <https://www.dji.com/support> pour en savoir plus sur les politiques des services après-vente, des services de réparation et d'assistance.



Contacter le
SERVICE CLIENT DJI

Ce contenu est susceptible d'être modifié sans préavis.
Téléchargez la dernière version à l'adresse



<https://www.dji.com/goggles-n3/downloads>

Si vous avez des questions à propos de ce document, envoyez un message à DJI à l'adresse **DocSupport@dji.com**.

DJI est une marque commerciale de DJI.
Copyright © 2024 DJI Tous droits réservés.