

**STOIKE**  
**4S V2**

**GUARDIAN**  
**4S**

1:8 SCALE 4WD ELECTRIC BUGGY / STUNT TRUCK

INSTRUCTION MANUAL  
BEDIENUNGSANLEITUNG  
MODE D'EMPLOI

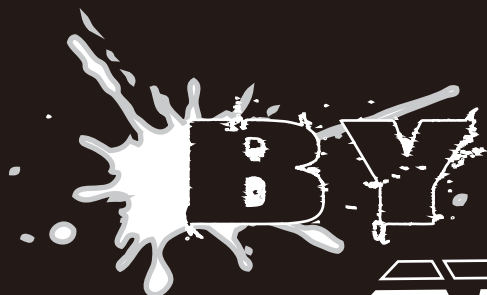

**ABSIMA**



Danke das Sie sich für das Produkt entschieden haben. Diese Anleitung hilft Ihnen beim Zusammenbau des Fahrzeugs. Bitte nehmen Sie sich Zeit und lesen Sie sich die Anleitung genau durch.

Wir verbessern kontinuierlich unsere Produkte, so können die tatsächlichen Teile von den Abbildungen abweichen. Bitte schauen Sie zuerst auf unsere Homepage ob es neue Versionen von den Anleitungen oder neue Tips gibt, bevor Sie das zusammenbauen beginnen.

This manual is written in german language only. If you need a manual in your language please visit our website or contact your distributor!

Diese Anleitung wurde in deutscher Sprache verfasst. Sollten sie eine Anleitung in ihrer Sprache benötigen, besuchen sie unsere website oder kontaktieren sie ihren Vertriebsagenten.

Questo manuale è stato scritto in tedesco. Se avete bisogno del manuale nella tua lingua, si prega di visitare il nostro sito web o contattate il proprio distributore.

Este manual está escrito en aleman. Si necesita el manual en su idioma, por favor visite nuestro sitio web o contacte con su distribuidor.

Ce manuel est écrit en langue allemand. Si vous avez besoin d'un manuel dans votre langue s'il vous plaît visitez notre site web ou contactez votre distributeur!

Deze handleiding is geschreven in het duits taal beschikbaar. Als u een handleiding in uw eigen taal kunt u terecht op onze website of neem contact op met uw distributeur!

## Generelle Information

### **DAS IST KEIN SPIELZUG!**

Nicht geeignet für Kinder unter 14 Jahren ohne Aufsicht eines Erwachsenen.

Dies ist ein Hochleistungs Fahrzeug und darf aus Sicherheitsgründen nicht auf öffentlichen Straßen, in überfüllten Gebieten und umweltfreundlichen Bereichen oder in der Nähe von Kindern und Tieren gefahren werden.

Dieses Modell enthält rotierende Teile und Teile die während des Betriebes heiß werden können. Um Schäden und Verletzungen zu vermeiden ist Vorsicht beim Betrieb des Fahrzeuges geboten.

Dieses Produkt erfordert möglicherweise Reperatur- und Wartungsarbeiten.

Dieses Produkt ist durch Gewährleistung auf Material Defekte abgedeckt. Unfallschäden oder Wartungsschäden werden nicht von der Gewährleistung abgedeckt.

Batterien müssen in einwandfreiem Zustand sein und sollten immer voll geladen sein.

Bewahren Sie Chemikalien unzugänglich von Kindern auf.

Stellen Sie sicher das Ihr Fahrzeug und das nötige Equipment in einwandfreiem Zustand ist, damit ein sicherer Betriebszustand gewährleistet ist und Sie Spaß am fahren haben.



# ABSIMA

## **Grundlegende Informationen zum sicheren Betrieb eines Modellautos.**

*Sehr geehrter Modellbaufreund,*

*vielen Dank das Sie sich für ein Hochleistungsprodukt aus dem Hause Absima entschieden haben. Unsere Produkte sind für Einsteiger, Hobbypiloten und Wettbewerbs ambitionierte Fahrer entwickelt worden. Absima möchte, dass Sie Erfolg und Spaß mit Ihrem neuen Modell haben und deshalb empfehlen wir dass Sie sich die folgenden Punkte sorgfältig durchlesen.*

### **Vor jedem Fahrtritt:**

- Prüfen Sie bitte **alle** Schrauben auf festen Sitz
- Bei Schrauben die auf Metall stoßen sollten Sie überprüfen ob genügend Schraubensicherheitslack vorhanden ist.
- Der Servo Saver sollte immer so eingestellt sein das er leichtgängig funktioniert und nicht zu fest eingestellt ist ansonsten wird das Servo beschädigt.
- Überprüfen Sie die Batterien in Ihrer Fernsteuerung und im Fahrzeug ob diese vollgeladen sind.
- Überprüfen Sie an Ihrer Fernsteuerung die **TRIM** Einstellungen, die Räder sollten gerade stehen und Sie sollten genügend Lenkeinschlag haben.

### **Nach jeder Fahrt:**

- Empfiehlt es sich das Auto komplett zu reinigen.
- Wenn Sie bei Regen oder durch Prfüetzen gefahren sind, sollten Sie das komplette Fahrzeug trocknen. Ansonsten besteht die Gefahr das Metallteile rosten. Tipp: Um Feuchtigkeit zu verdrängen ist **WD40** genau das richtige.
- Nach mehreren Fahrten empfehlen wir, die Kugellager zu überprüfen ob diese noch richtig funktionieren.
- Nach mehreren Fahrten empfehlen wir, Füllzustand/Funktion der Differentiale im Fahrzeug zu überprüfen.
- Eine Allgemeine Sichtkontrolle nach jeder Fahrt



### **Elektro Fahrzeuge:**

- Bei der ersten Fahrt mit einem Elektro Modell, sollten Sie den Elektro Motor einfahren. **Gehen Sie wie folgt vor:**
1. Fahren Sie die ersten 2 Akkuladungen nur mit Halbgas damit sich die Motor einschleifen kann.
  2. Danach können Sie wie gewohnt normal weiterfahren.

### **Abstand zwischen Motorritzel und Hauptzahnrad einstellen (falls benötigt).**

Lösen Sie die Motorschrauben vom Motorhalter und schieben den Motor weg vom Hauptzahnrad. Nehmen Sie ein Blatt Papier und halten es zwischen Motorritzel und Hauptzahnrad. Nun schieben Sie den Motor komplett an das Hauptzahnrad ran. Ziehen Sie das Blatt Papier heraus, nun ist der richtige Abstand zwischen Motorritzel und Hauptzahnrad hergestellt.

### **Konformitätserklärung**

Hiermit erklärt der Hersteller, dass sich das Produkt in Übereinstimmung mit den grundlegenden Anforderungen und den übrigen einschlägigen Bestimmungen der EU Richtlinie befindet.

Die Konformitätserklärung kann unter <http://absima.com/index.php/downloads/erklaerungen/>

eingesehen werden oder unter

Absima GmbH – Gibitzenhofstraße 127a/RG – 90443 Nürnberg angefordert werden.



## **Allgemeine Grundlagen**

**Wichtig:** Batterien oder Akkus der Fernsteuerung sollten immer voll geladen sein!  
Batterien oder Akkus nie ganz leer fahren. Warum? Es kann Ihnen dann passieren das die Fernsteuerung ausgeht, das Sendesignal zum Empfänger abreißt und Ihr RC Car sich verselbstständigt.  
**- das kann zu großen Schäden führen.**

### **Fahrvorbereitung:**

Achten Sie bitte immer darauf das Sie zuerst die Fernsteuerung einschalten und dann erst den Fahrtenregler.

Bocken Sie das Fahrzeug auf, damit sich die Räder frei drehen können. Schalten Sie jetzt den Sender ein danach schalten Sie den Fahrtenregler ein. Überprüfen Sie jetzt die Fahrtauglichkeit der Lenkung links/rechts und Gas/Bremse.

Machen Sie jetzt zuerst ein paar langsame Runden, damit Sie sich mit dem Fahrzeug vertraut machen bevor Sie Vollgas geben. Denken Sie immer daran

- ein RC Car ist wirklich **kein** Spielzeug
- Sie können sich selbst und andere damit **schwer verletzen**

Wenn Sie zuerst das Fahrzeug einschalten kann es passieren das der Empfänger ein anderes Signal empfängt und das Fahrzeug von alleine davon fährt - und das kann sehr gefährlich werden!

### **Bitte beachten Sie außerdem:**

#### **Feuchtigkeit:**

Bei der Fahrt sollte nicht unnötig durch große Pfützen gefahren werden.

Die Komponenten unserer Absima Fahrzeuge sind größtenteils wasserdicht, jedoch nicht alle.

Offene Teile wie z. B. Empfänger und Motor sind nur spritzwassergeschützt. Vor allem sollten Sie auf alle vorhandenen Steckverbindungen achten.

#### **Sprünge**

Das gehört klar dazu und genau deshalb kauft man sich eine RC-Auto.

Ist für diese Fahrzeuge auch überhaupt kein Problem, wenn man nicht allzu leichtsinnig ans Werk geht.

Damit Sie nach einem Sprung wieder auf den Rädern landen, arbeiten Sie mit der Fernsteuerung. Wenn Sie merken das die Nase vom Fahrzeug immer mehr in Richtung Boden neigt, geben Sie Gas damit sich die Nase wieder anhebt. Wenn Sie Gas weg nehmen wird sich die Nase in Richtung Boden senken.

Dies machen Sie aber bitte erst wenn Sie sich mit dem Fahrzeug vertraut gemacht haben und auf eigene Verantwortung! Auch hier gilt: Übung macht den Meister.



## **SICHERHEITSHINWEISE**

- *Alle Sicherheitshinweise der Betriebs-Anleitung müssen unbedingt befolgt werden und tragen zum sicheren Betrieb Ihres Modells bei.*
- *Fahren Sie das Modell niemals schlechter sich, bei Nacht und unter Umständen, in denen Ihr Sichtkontakt zum Modell unterbrochen werden könnte.*
- *Betreiben Sie das Modell niemals in der unmittelbaren Nähe von Personen. ABSIMA Auto-Modelle erreichen sehr hohe Geschwindigkeiten und können im Falle von Zusammenstößen mit Personen schwerwiegende Verletzungen verursachen.*
- *Berühren Sie bei laufendem Motor nicht die Antriebsteile, die Felgen und/oder die Reifen des Modells. Dies könnte zu schwerwiegenden Verletzungen führen.*
- *Berühren Sie nach der Fahrt auf keinen Fall die Elektronischen Komponenten des Fahrzeugs, dies kann zu schwerwiegenden Verletzungen führen!*
- *Das Modell wird über eine Funkfernsteuerung gelenkt. Keine Funkfernsteuerung ist immun gegenüber Funkstörungen. Diese können dazu führen, dass Sie die Kontrolle über Ihr Modell verlieren. Deshalb müssen Sie beim Betrieb Ihres Modells zur Vermeidung von Kollisionen immer auf große Sicherheitsräume in allen Richtungen achten. Schon beim kleinsten Anzeichen von Funkstörungen müssen Sie den Betrieb Ihres Modells einstellen.*
- *Das Fahrzeug darf nicht auf öffentlichen Verkehrsgrund betreiben.*
- *Benutzen Sie nur die empfohlenen Batterien bzw. Akkus.*
- *Akkus dürfen nur mit entsprechend geeigneten Ladegeräten aufgeladen werden. Dabei müssen alle Betriebsanleitungen der verwendeten Akkus und Ladegeräte beachtet werden. Fehlbehandlung von Akkus und Ladegeräten können zu Kurzschlüssen, Bränden und Explosionen führen.*
- *Akkus dürfen nie unbeaufsichtigt geladen werden!*
- *ALLE ABSIMA FAHRZEUGE SIND AB 14 Jahren!*
- *ACHTUNG: Den Sender immer als ALLER-erstes Anschalten und als ALLER-letztes abschalten. Dadurch verhindern Sie, dass Ihr Fahrzeug aufgrund von Störsignalen außer Kontrolle gerät und sich selbstständig macht.*

## **Notwendige Service-Arbeiten**

*Auch wenn es sich um ein vormontiertes RTR Modell handelt, müssen Sie aus Sicherheitsgründen die nachfolgenden Service-Arbeiten vor der ersten Fahrt sowie vor jeder nachfolgenden Fahrt durchführen. Kontrollieren Sie die angeführten Punkte gemäß der Bau-Anleitung und bessern Sie falls nötig ebenfalls nach.*

- *Prüfen Sie die Räder und alle Anlenk-Gestänge auf korrekte Montage und bessern Sie – falls nötig gemäß der Bau-Anleitung nach.*
- *Prüfen Sie vor und nach jeder Fahrt das Ritzel Spiel zwischen Motor-Ritzel und Haupt-Zahnrad gemäß der Bau-Anleitung und bessern Sie - falls nötig ebenfalls gemäß der Bauanleitung.*
- *Prüfen Sie alle Schrauben des Modells auf ihren festen Sitz. Ziehen Sie lockere Schrauben ggf. nach. Verwenden Sie dabei an allen Metall-Metall Verbindungen Schraubensicherungslack*
- *Reinigen Sie das Modell nach jeder Fahrt bestmöglich. Öffnen Sie Ihr Fahrzeug und durchsuchen dieses nach kleinen festgefangenen Steinchen. Vor allem zwischen Motor-Ritzel und Haupt-Zahnrad.*
- *Alle Formen von Feuchtigkeit müssen nach dem Betrieb vom Modell entfernt werden.*

## Garantiebestimmungen



Mit dem Erwerb und Gebrauch Ihres Absima Produkts erklären Sie sich mit den Garantiebestimmungen der Absima GmbH einverstanden.

Die Garantie bezieht sich nur auf bereits beim Kauf des Produktes vorhandene Material- und/oder Funktionsmängel.

Von der Garantie ausgeschlossen sind:

- Schäden durch falsche Anwendung
- Schäden durch Vernachlässigung der Sorgfaltspflicht
- Schäden durch unsachgemäße Behandlung und Wartungsfehler
- Flüssigkeitsschäden

Garantiefälle melden Sie bitte Ihrem Verkäufer/Fachhändler.

Sollte eine Einsendung Ihres Produktes notwendig sein, legen Sie bitte Ihren Kaufbeleg und eine detaillierte Fehlerbeschreibung der Sendung bei. Zudem brauchen wir Ihre kompletten Kontaktdaten (gut leserlich).

Die direkte Zusendung an die Serviceabteilung der Absima GmbH bedarf der vorhergehenden Absprache. Dies kann telefonisch unter +49 911 65084130 oder per E-Mail an [service@absima.com](mailto:service@absima.com) erfolgen.

Die anfallenden Portokosten trägt der Versender. Unfreie oder kostenpflichtige Pakete werden nicht angenommen. Jeder eingehende Garantiefall wird zunächst durch unsere Serviceabteilung auf Zulässigkeit geprüft. Für Reklamationen die nicht unter die Garantie fallen, können ggf. Kosten für die Überprüfung anfallen. Reparaturen oder Leistungen die nicht unter die Garantie fallen, berechnen wir per Vorkasse.

## Haftungsausschluss

Da die Einhaltung der Bedienungsanleitung, sowie der Betrieb und die Bedingungen zur Verwendung des Produktes zu keiner Zeit von der Absima GmbH überwacht werden kann, übernimmt die Absima GmbH keinerlei Haftung für Schäden, Kosten, Verluste, die sich aus falscher Handhabung und/oder fehlerhaften Betrieb ergeben oder in irgendeiner Weise damit zusammenhängen. Soweit gesetzlich zugelassen, wird die Verpflichtung zur Schadensersatzleistung, aus welchen rechtlichen Begründungen auch immer, auf den Rechnungswert des am Ereignis beteiligten Absima Produkts begrenzt. Dies gilt nicht, soweit wir durch zwingende gesetzliche Vorschriften oder grobe Fahrlässigkeit unbeschränkt haften müssen.

## Konformitätserklärung

Hiermit erklärt der Hersteller, dass sich das Produkt in Übereinstimmung mit den grundlegenden Anforderungen und den übrigen einschlägigen Bestimmungen der EU Richtlinie befindet.

Die Konformitätserklärung kann unter

<http://absima.com/index.php/downloads/erklaerungen/>

eingesehen werden oder unter  
Absima GmbH – Gibitzenhofstraße 127a/RG – 90443 Nürnberg  
angefordert werden.

## Entsorgung

Elektronische Altgeräte sind Rohstoffe und gehören nicht in den Hausmüll. Ist das Produkt am Ende seiner Lebensdauer, so entsorgen Sie dieses gemäß den geltenden gesetzlichen Bestimmungen bei Ihren kommunalen Sammelstellen. Eine Entsorgung im Hausmüll oder zu Lasten der Umwelt ist verboten.

Wichtig! Entfernen Sie vor der Entsorgung die Batterien oder den/die Akkus. Für Batterien und Akkus gilt ein getrenntes Rücknahme-System.

Sie leisten mit der fachgerechten Entsorgung Ihrer Altgeräte einen wichtigen Beitrag zum Umweltschutz.

Absima GmbH  
Gibitzenhofstrasse 127 a / RG  
90443 Nürnberg , Deutschland  
Tel.: +49 911 65084130 / Fax: +49 911 65084140  
[www.absima.com](http://www.absima.com)

Technische Änderungen, Änderung am Design und an Ausstattung vorbehalten



## Notice



Thank you for purchasing this ABSIMA Product.  
Please take some time to read through to get familiar with the shown steps.

We continually improve our products, due to that, actual parts may be different to the illustrations.  
Please check our website for the latest versions manuals and tips before you start to build this model.

This manual is written in English language only. If you need a manual in your language please visit our website or contact your distributor!

Diese Anleitung wurde in englischer Sprache verfasst. Sollten Sie eine Anleitung in Ihrer Sprache benötigen, besuchen Sie unsere Website oder kontaktieren Sie Ihren Vertriebsagenten.

Questo manuale è stato scritto in inglese. Se avete bisogno del manuale nella tua lingua, si prega di visitare il nostro sito web o contattate il proprio distributore.

Este manual está escrito en Inglés. Si necesita el manual en su idioma, por favor visite nuestro sitio web o contacte con su distribuidor.

Ce manuel est écrit en langue anglaise. Si vous avez besoin d'un manuel dans votre langue s'il vous plaît visitez notre site web ou contactez votre distributeur!

Deze handleiding is geschreven in de Engelse taal beschikbaar. Als u een handleiding in uw eigen taal kunt u terecht op onze website of neem contact op met uw distributeur!

## General Information

**THIS IS NOT A TOY!**  
Not suitable for children under 14 years of age without adult supervision.

This is a high performance vehicle, for safety reasons don't run on public streets, in crowded areas, environmentally sensitive areas or near children or animals.

This model contains rotating parts and parts which become hot during operation. Care must be taken to avoid damage or injuries.

This product may require some assembly and routine maintenance.

This product is covered by warranty based on material defects. Crash damage or maintenance failures are not covered under warranty.

Batteries should be used in good condition only, and need to be fully charged.

Keep chemicals stored out of the range of small children.

Make sure your model and equipment is in perfect condition before you use it, to ensure safety and fun while driving.





# ABSIMA

## **Basic information for a safety operation of a rc model car.**

*Dear customer,*

*thank you that you have chosen a high-performance product from Absima. Our products have been designed for beginners, hobby pilots and competition ambitious drivers. Absima wants you to have fun and success with your new model and we therefore recommend that you read the following points carefully.*

### **Before each driving:**

- *Please check **all** screws are properly fitting.*
- *For screws which abut on metal, you should check whether there is enough security screws paint.*
- *The servo saver should always be set so that it works smoothly and is not too tight otherwise the servo gets damaged.*
- *Check on your remote control and the vehicle the batteries whether these are still fully charged.*
- *Check on your remote control, the **TRIM** settings that the wheels are straight and that you have enough steering angle.*

### **After each driving:**

- *If you have driven in dirty terrain, it is advisable to clean the completely car.*
- *If you are driving through rain or water you have to dry the entire vehicle, otherwise all metal parts will rust. To displace moisture is **WD40** just right.*
- *After several trips we recommend that you check the bearings if they are still functioning properly.*
- *After several trips we recommend that you check out the differentials in the vehicle.*
- *General visual check after every ride*



### **Electric cars:**

- *Before you driving an electric vehicle for the first time, you should retract the electric motor. **Proceed as follows:***
  1. *Drive the first 2 batteries only with half throttle.*
  2. *Then you can go on as usual normal.*

### **Adjusting the distance between the motor pinion and main gear (if needed).**

*Loosen the motor screws from motor mount and push the motor away from the main gear. Take a sheet of paper and hold it between the motor pinion and main gear. Now slide the engine completely to the main gear. Pull out the sheet of paper, now the correct distance between the motor pinion and main gear is made.*

### **Declaration of conformity**

*The manufacturer hereby declares that the product complies with the essential requirements and other relevant provisions of the EU Directive.*

*The declaration of conformity can be found at <http://absima.com/index.php/downloads/erklaerungen/>*

*or can be consulted under*

*Absima GmbH - Gibitzenhofstrasse 127a/RG - 90443 Nuremberg, Germany  
can be requested.*



## **General Information**

**ATTENTION:** Batteries and rechargeable batteries in your transmitter should always be fully charged! Never use the model when they are completely empty. Why? The transmitter could switch itself off, the signal would be lost to your RC Model and it could have a mind of its own.  
**- this could be very expensive!**

### **Getting Started:**

Switch on transmitter, hold vehicle clear of the ground, connect battery pack and switch on receiver. Test the transmitter to check control of the vehicle with wheels off the ground. Start driving slowly and if the vehicle does not go straight, adjust steering trim dial on Transmitter. For the very first run use the throttle gently, to help the driver become accustomed to the vehicles behaviour and controls

### **Always keep in mind:**

This is **NOT** a toy and must be operated with caution and common sense. Failure to operate this product in a safe and responsible manner could result in damage, injury or damage to other property"

If you switch on the car first, before the transmitter your RC Model could have a mind of its own and could drive off.

### **Please observe:**

#### **Driving in wet conditions:**

You shouldn't drive your model through big puddles unnecessarily. The vehicle is not designed to be completely submerged in water. The components of Absima RC Models are water resistant but are not water proof. Components like the motor are only splash proof. Most of all you should take care of the plug connections.

#### **Jumps:**

Your RC models is designed to take some rough and tumble and moderate pumps, please bare in mind the bigger the pump the more likely you could damage your RC vehicle.



## **SAFETY INSTRUCTIONS ABSIMA RC CAR MODELS**

- Please read the manual in full before using your model to ensure safe operation
- Do not use your model at night or if the visibility is bad, this could cause damage to you and your model.
- Do not use the model in direct proximity of people. ABSIMA RC models can reach high speed and could cause serious injuries in case of an accident.
- Do not touch drive components, tires or rims of the model while in use, this could cause serious injuries.
- *Do not touch any electronic components of the model after driving, this could cause serious injuries.*
- Your model is radio controlled, no radio control system is completely free from interference. You could lose control of your model if this occurs, always use your model in a safe area. if you see signs of interference, stop using your model immediately.
- It's not allowed to use your model in public spaces.
- Only use the recommended rechargeable batterie for your model.
- Rechargeable batteries need to be charged with appropriate charger. Please read the instructions for the batteries being used before operating your model, misuse of the batteries could cause serious damage or injury.
- Never leave your rechargeable batteries unattended during charging!
- ALL ABSIMA MODELS GOT AGE 14!
- ATTENTION: Before you use your model, the transmitter must be switched on first and turned off last, this way you will not lose control of the model.

### **Necessary Service-features**

*This is a preinstalled RTR-model, the following service instructions have to be checked before using for the first time and before every use, for safety. Check the following as a guide and if necessary make the correct adjustments/repairs according to the manual.*

- Check all wheels and steering parts are correctly fitted, if necessary adjust accordingly to the supplied manual
- Check the motor pinion and main gear before and after each use to ensure they are securely fixed. If required use thread lock glue on all metal-to-metal screws.
- Clean the model after each use as good as possible, check for any debris or small stones which could get jammed between moving parts.
- If the car has been used in damp weather conditions, ensure the model is fully dried

## Warranty Terms



By purchasing and using your Absima product, you agree to the warranty terms of Absima GmbH.

The warranty applies only to material and/or functional defects already present at the time of purchase of the product.

Excluded from the guarantee:

- Damage caused by incorrect use
- Damage due to neglect of duty of care
- Damage due to improper handling and maintenance errors
- Fluid damages

Please report warranty claims to your dealer.

If it is necessary to return your product, please enclose your proof of purchase and a detailed description of the fault with the shipment. We also need your complete contact details (legible).

The direct sending to the service department of Absima GmbH requires the previous arrangement. This can be done by telephone under +49 911 65084130 or by e-mail to [service@absima.com](mailto:service@absima.com)

The shipping costs are borne by the sender. Parcels that are not free of charge or are subject to charges will not be accepted.

Each incoming warranty case is first checked by our service department for admissibility. Complaints that are not covered by the warranty may incur costs for the inspection. Repairs or services that are not covered by the warranty will be charged in advance.

## Disclaimer

Since Absima GmbH cannot at any time monitor the observance of the operating instructions as well as the operation and conditions of use of the product, Absima GmbH does not assume any liability for damages, costs, losses resulting from incorrect handling and/or incorrect operation or in any way related thereto. To the extent permitted by law, the obligation to pay damages, for whatever legal reason, will be limited to the invoice value of the Absima product involved in the event. This does not apply as far as we have to assume unlimited liability due to mandatory legal regulations or gross negligence.

## Declaration of conformity

The manufacturer hereby declares that the product complies with the essential requirements and other relevant provisions of the EU Directive.

The declaration of conformity can be found at

<http://absima.com/index.php/downloads/erklaerungen/>

or can be consulted under

Absima GmbH - Gibitzenhofstrasse 127a/RG - 90443 Nuremberg, Germany  
can be requested.



## Disposal

Waste electronic equipment is a raw material and should not be disposed of with household waste. If the product is at the end of its service life, dispose of it at your local collection points in accordance with the applicable legal regulations. Disposal with household waste or at the expense of the environment is prohibited.

Important! Remove the batteries or rechargeable batteries before disposal. A separate take-back system applies to batteries and rechargeable batteries.

By properly disposing of your old appliances, you make an important contribution to environmental protection.

Absima GmbH  
Gibitzenhofstrasse 127 a / RG  
90443 Nürnberg, Germany  
Phone: +49 911 65084130 / Fax: +49 911 65084140  
[www.absima.com](http://www.absima.com)



Technical changes, design and equipment subject to change without notice.

# INFORMATIONS GENERALES

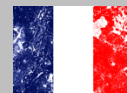

Merci d'avoir acquis ce produit HOT SHOP d'ABSIMA.

Dans un souci d'amélioration constante, certaines évolutions produit peuvent ne pas figurer sur cette notice. Consultez sur notre site internet si le manuel d'utilisation en votre possession est bien la dernière mise à jour. Veillez à vous munir de la dernière version avant de démarrer le montage de votre modèle.

## **ATTENTION, CECI N'EST PAS UN JOUET !**

Ne pas laisser à la portée d'enfant de moins de 14 ans sans surveillance.

Ce produit est un produit de hautes performances, pour des raisons de sécurité, ne pas rouler sur la chaussée publique, en zone très peuplée ou sous protection environnementale, près d'enfants ou d'animaux.

Ce modèle contient des roulements et pièces pouvant s'échauffer lors de l'utilisation. Merci d'utiliser avec prudence afin d'éviter tout risque de blessure.

Ce produit demande des opérations de montage et de maintenance.

Ce produit est soumis à une garantie. Tous dommages provenant d'un accident, d'un crash ne sont pas garantis.

Les batteries doivent être utilisées uniquement dans de bonnes conditions et doivent être correctement chargées.

Les modèles thermiques doivent être exclusivement utilisés à l'extérieur. L'inhalation de gaz d'échappement peut être nocif.

Tous produits chimiques doivent être tenus hors de portée des enfants.

Veillez que votre modèle est en bon état de fonctionnement avant chaque utilisation afin de lui assurer une bonne longévité et de vous assurer un plaisir de conduite maximum.

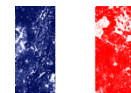

# ABSIMA

## **Informations utiles à l'utilisation sans risque d'un véhicule radiocommandé.**

*Cher client,*

*Nous vous remercions d'avoir choisi l'un des produits de haute performance de la gamme Absima. Nos produits ont été conçus pour les débutants, les pilotes loisir et les compétiteurs ambitieux. Absima souhaite que vous preniez un maximum de plaisir au volant de votre nouvelle voiture radiocommandée et vous recommande donc de lire les points suivant attentivement :*

### **Avant chaque séance de conduite :**

- *Vérifier que tous les écrous sont correctement visés.*
- *Pour toutes les vis associées à de l'aluminium ou de l'acier, vous devez vous assurer que celles-ci sont freinés avec du frein filet spécial pour éviter tout desserrage intempestifs et la longévité de votre modèle.*
- *Le Sauve-Servo doit toujours fonctionner librement sans contrainte. Un Sauve-Servo grippé ou réglé trop dur n'assurerait plus sa fonction, ce qui entraînerait une dégradation sur le servo de direction.*
- *Contrôler sur votre radio et votre véhicule que les batteries sont totalement chargées.*
- *Bien vérifier que le **Trim** de direction de votre Radio soit réglé correctement avec les roues droites, et que vous avez une course de servo (débattement) correcte pour diriger le modèle.*

### **Après chaque séance de conduite :**

- *Si vous avez roulé sur un terrain sale (poussière, boue...), il est nécessaire de nettoyer complètement votre véhicule.*
- *Si vous avez roulé sur terrain humide ou sous la pluie, vous devez sécher tout votre véhicule pour éviter la rouille des parties en métal. N'hésitez pas à utiliser le **WD40** contre l'humidité.*
- *Après plusieurs roulages, nous vous recommandons de vérifier tous les roulements afin de s'assurer qu'ils sont toujours en parfait état de fonctionnement.*

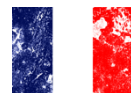

- Après plusieurs roulages, nous vous recommandons de vérifier les différentiels et la transmission du véhicule.
- Effectuer un contrôle général après chaque roulage.

### **Véhicules Electriques :**

- Avant de rouler avec un véhicule électrique pour la première fois, vous devez roder le moteur électrique. **Procédez comme suit :**
  1. Conduire les deux premières batteries avec seulement la moitié de l'accélération.
  2. Ensuite vous pouvez rouler normalement.

### **Réglage de la distance entre le pignon du moteur et le train principal (si nécessaire).**

Desserrez les vis du moteur de support moteur et pousser le moteur loin du train principal. Prenez une feuille de papier et de le maintenir entre le pignon du moteur et le train principal. Maintenant, faites glisser le moteur complètement Appel à la roue principale. Retirez la feuille de papier, maintenant la bonne distance entre le pignon du moteur et le train principal est fait.

### **Déclaration de conformité**

Le fabricant déclare par la présente que le produit est conforme aux exigences essentielles et aux autres dispositions pertinentes de la directive européenne.

La déclaration de conformité peut être consultée à l'adresse suivante  
<http://wp.absima.com/index.php/downloads/erklaerungen/>

ou peut être consulté sous

Absima GmbH - Gibitzenhofstrasse 127a/RG - 90443 Nuremberg, Allemagne  
peut être demandée.



## Conditions de garantie

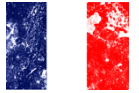

En achetant et en utilisant votre produit Absima, vous acceptez les conditions de garantie de Absima GmbH.

La garantie ne s'applique qu'aux défauts matériels et/ou fonctionnels déjà présents au moment de l'achat du produit.

Exclus de la garantie :

- Dommages causés par une utilisation incorrecte
- Dommages dus à la négligence d'un devoir de diligence
- Dommages dus à des erreurs de manipulation et d'entretien
- dégât des fluides

Veuillez signaler les demandes de garantie à votre revendeur.

S'il est nécessaire de retourner votre produit, veuillez joindre votre preuve d'achat et une description détaillée du défaut à l'envoi. Nous avons également besoin de vos coordonnées complètes (lisibles).

L'envoi direct au service après-vente d'Absima GmbH nécessite l'accord préalable. Vous pouvez le faire par téléphone au +49 911 65084130 ou par e-mail à [service@absima.com](mailto:service@absima.com)

Les frais d'expédition sont à la charge de l'expéditeur. Les colis non gratuits ou payants ne seront pas acceptés.

Chaque cas de garantie reçu est d'abord vérifié par notre département de service pour la recevabilité. Les plaintes qui ne sont pas couvertes par la garantie peuvent entraîner des frais d'inspection. Les réparations ou services qui ne sont pas couverts par la garantie seront facturés à l'avance.

## Clause de non-responsabilité

Comme Absima GmbH ne peut à aucun moment contrôler le respect du mode d'emploi ainsi que le fonctionnement et les conditions d'utilisation du produit, Absima GmbH n'assume aucune responsabilité pour les dommages, coûts, pertes résultant d'une mauvaise manipulation et/ou d'une mauvaise utilisation ou de toute autre manière y étant liée. Dans la mesure permise par la loi, l'obligation de payer des dommages-intérêts, pour quelque raison légale que ce soit, sera limitée à la valeur de la facture du produit Absima impliqué dans l'événement. Ceci ne s'applique pas dans la mesure où nous devons assumer une responsabilité illimitée en raison de dispositions légales obligatoires ou de négligence grave.

## Déclaration de conformité

Le fabricant déclare par la présente que le produit est conforme aux exigences essentielles et aux autres dispositions pertinentes de la directive européenne.

La déclaration de conformité peut être consultée à l'adresse suivante

<http://wp.absima.com/index.php/downloads/erklaerungen/>

ou peut être consulté sous

Absima GmbH - Gibitzenhofstrasse 127a/RG - 90443 Nuremberg, Allemagne  
peut être demandée.



## Élimination

Les déchets d'équipements électroniques sont une matière première et ne doivent pas être jetés avec les déchets ménagers. Si le produit a atteint la fin de sa durée de vie utile, jetez-le dans vos points de collecte locaux conformément aux réglementations légales en vigueur. L'élimination avec les ordures ménagères ou au détriment de l'environnement est interdite.

Important ! Retirez les piles ou les accumulateurs avant de les jeter. Un système de reprise séparé s'applique aux batteries et aux batteries rechargeables.

En vous débarrassant correctement de vos vieux appareils électroménagers, vous contribuez de manière importante à la protection de l'environnement.

Absima GmbH  
Gibitzenhofstrasse 127 a / RG  
90443 Nürnberg, Allemagne  
Téléphone : +49 911 65084130 / Fax : +49 911 65084140  
[www.absima.com](http://www.absima.com)



Sous réserve de modifications techniques, de conception et d'équipement.



## MANUAL

### Absima 1:8 Thrust BL ECOV2 waterproof brushless ESC

#### 120A and 150A Version

This is a high-power system for RC models which could be dangerous if handled incorrectly. Please read this manual carefully. Since we can't control over the correct use, installation, application, or maintenance of our products, we have no liability shall be assumed accepted for any damages, losses or costs resulting from the use of the products. Any claims arising from the operating, failure of malfunctioning etc. will be denied. We assume no liability for personal injury, consequential damages resulting from our products.

#### FEATURES:

1. Waterproof and dust-proof for all-weather conditions (Note: Please uninstall the cooling fan before using the ESC in water; Clean and dry the ESC soon after use for avoiding the connectors get rusty).
2. Specially designed for RC cars with excellent start-up, acceleration and final performance.
3. Compatible with senseless brushless motor.
4. Strong resistant current capability and excellent heat dissipation.
5. Multiple protection features like low voltage cut-off protection for LiPo and NiMH batteries, ESC overheat protection, motor overheat protection, throttle signal loss protection and motor blocked protection.
6. Build-in switch-mode BEC 6.1V or 7.4V/5A for usage with high-torque and high voltage servos.
7. Easily programmed and compatible with pocket-sized program box.

#### CONNECTION DIAGRAM:

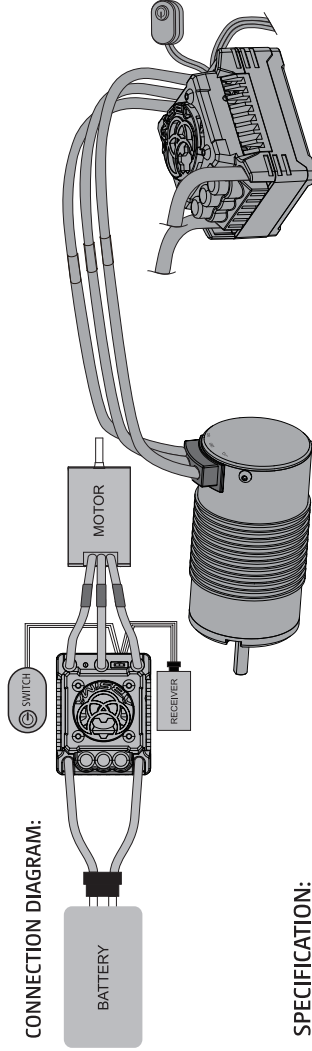

#### SPECIFICATION:

Model	120A	150A
Cont. Current / Burst Current	120A/860A	150A/1080A
Motor Type	<b>Sensorless Brushless Motor</b> <b>for 4S LiPo or 12 cells NiMH</b> 1. on-road: 40XX-size or smaller with KV<3000 2. Off-road/Buggy/Monster: 40XX-size or smaller with KV-2500  <b>for 6S LiPo or 18 cells NiMH</b> 1. on-road: 42XX-size or smaller with KV<3000 2. Off-road/Buggy/Monster: 42XX-size or smaller with KV-2500	
Suitable scale	1/8 Scale	1/7 & 1/8 Scale
Resistance	0.00035ohm	0.00028ohm
Battery	3-6 cells LiPo (1.1-22.2V) / 9-18 cells NiMH	
BEC Output	6.0V, 7.4V or 8.4V /5A	
Dimension/Weight	57.5*45*37mm / 132g	



#### INSTRUCTIONS:

1. Connect the BEC wire with the receiver.
2. Connect the motor wires with ESC.
3. Turn on the transmitter
4. Connect battery pack with ESC and switch on the ESC.
5. When the connection of motor and battery is finished, the motor emits a “Beep-Beep” tone.
6. When the throttle stick is in the neutral position, the motor re-emits “Beep-Beep” tone.
7. The ESC is workable.
8. BEC voltage switching: turn off ESC, connect the equipped short line to the BEC on ESC, turn on ESC and stay for 2 seconds. Turn off the short line and the switching is successful.



#### CUSTOMIZING THE ESC (Program box available separately – item no. 2110062):

To begin, connect the ESC battery wires to a charged battery, then connect the ESC wire 3pin wire to the program box “S + -” port. Turn on the ESC – the programming box will automatically read the ESC settings and the setting items will display 1 to 15 indicating that the connection is successful. You can start programming the ESC. (If it is not displayed, it means that the connection is not successful. Please turn of the ESC, reconnect the programming box and try again).

#### TIPS:

Please refer to the menu below to program the function settings you need.

“ITEM” button----go to next item to select. “OK” button----go to confirm your select. “VALUE” button----go to next value select. “RESET” button----go back to factory setup.

#### Low Voltage Cut-Off Function:

The Low Voltage Cut-Off function is primarily designed to safeguard lithium battery packs against excessive discharge. When employing a lithium battery pack, it's essential to establish an appropriate low-voltage protection value that aligns with your preferences. (Refer to the provided reference table for guidance.) The ESC continually monitors battery voltage, utilizing the configured low-voltage threshold. Once this threshold is reached, the ESC's power output is automatically reduced to 40% capacity. This reduced power state persists for approximately 20 to 30 seconds before the ESC completely terminates output. During this process, the motor will produce a “Beep-Beep” sound, and the LED indicator will flash. Following these events, an automatic shutdown occurs after approximately two minutes, ensuring further protection for your battery and system components.

#### Programming Box Manual

**WARNING: Never use the default value “Disable” for lithium batteries!**

Item	Value	(1)	(2)	(3)	(4)	(5)	(6)	(7)	(8)	(9)
1.Low Voltage Cut-off	3.1V	Level 3	3.4V	2.9V	Disable					
2.Start Mode(Punch)	Level 3	Level 1	Level 6	Level 2	Level 4	Level 5				
3.Max. Brake Force	50%	25%	50%	75%	100%	Disable				
4.Max. Reverse Force	25%	50%	75%	100%	100%					
5.Neutral Range	9%	6%	12%	(Wide)						
	(Normal)	(Narrow)								
6.Motor Overheat Protection	120 °C	135 °C	150 °C	Disable						
7.ESC Overheat Protection	105 °C	95 °C	Disable							
8. Running Mode	Forward/Reverse/Brake	Forward/Brake	Reverse	Forward/Reverse						
9.Drag Brake Force	0%	5%	10%	20%	30%					
10.Boost Timing	0%	4°	8°	16°	20°	24°	32°	36°		
11.Turbo Timing	0%	16°	20°	24°	28°	34°	42°	52°	60°	
12.PWM Frequency	8K	2K	4K	12K	16K	24K				
13.Brake PWM Frequency	1KHz	400Hz	600Hz	800Hz	2K	4K				
14.Motor Rotation	CCW	CW								
15.BEC Voltage	6.0V	7.4V	8.4V							

Underscore letter indicate factory default settings, program box are common use (Item 1-9, 15 are applicable to brushless motor, item 10-13 are applicable to sensored motor)

**TROUBLESHOOTING:**

1. If after power on, motor can't work, no sound is emitted, please check the connections between battery pack and motor.
2. If after power on, LED flashes, please check the voltage of battery pack, which should be from 5V – 25.5V.
3. If the motor emits a "beep-beep" tone only, please check all the connections: BEC wire, transmitter and receiver, throttle signal wire, etc. Please check also the transmitter TRIM and adjust it to the motor re-emits "Beep-Beep" tone.
4. If the car can't be speed up, please check either voltage of the battery pack is too low or the temperature of the ESC is too high. If the voltage is too low, please replace the battery. If the temperature is too high, please check all connections. Also please push the EPA button on your radio.
5. If the car stops suddenly while in working state, please check the motor connection and whether the wheels turn freely.
6. If the car runs in the opposite direction, please swap two wire connections between the ESC and the motor.

**BEDIENUNGSANLEITUNG**
**Absima 1:8 Thrust BL ECOV2 wasserdicht brushless Fahrtenregler (ESC)**
**120A und 150A Version**

Dies ist ein Hochleistungssystem für RC-Modelle, das bei unsachgemäßer Handhabung gefährlich sein kann. Bitte lesen Sie diese Anleitung sorgfältig durch. Da wir keine Kontrolle über die korrekte Verwendung, Installation, Anwendung oder Wartung unserer Produkte haben, können wir keine Haftung für Schäden, Verluste oder Kosten übernehmen, die aus der Verwendung der Produkte resultieren. Jegliche Ansprüche, die sich aus dem Betrieb, dem Ausfall oder der Fehlfunktion usw. ergeben, werden abgelehnt. Wir übernehmen keine Haftung für Personen- und Folgeschäden, die durch unsere Produkte entstehen.

**FEATURES:**

1. Wasser- und staubdicht für alle Wetterbedingungen (Hinweis: Bitte deinstallieren Sie den Lüfter, bevor Sie den ESC im Wasser verwenden; Reinigen und trocknen Sie den ESC schnellstmöglich nach dem Gebrauch, um Rost an den Anschlüssen zu vermeiden).
2. Speziell für RC-Autos mit ausgezeichneten Start-up, Beschleunigung und Endleistung entwickelt.
3. Kompatibel mit sensorlosen Brushless Motoren.
4. Starke Widerstandsfähigkeit und hervorragende Wärmeableitung.
5. Mehrere Schutzfunktionen wie Unterspannungsabschaltung Schutz für LiPo und NiMH-Akkus, ESC Überhitzungsschutz, Motor Überhitzungsschutz, Signalverlust Schutz und Motor Blockierschutz.
6. Eingebautes Switch-Mode BEC 6.1V oder 7.4V/5A für den Einsatz mit High-Torque und Hochspannungs-Servos.
7. Leicht zu programmieren und kompatibel mit einer Programmierbox im Taschenformat (Optional erhältlich Art. 2110062)

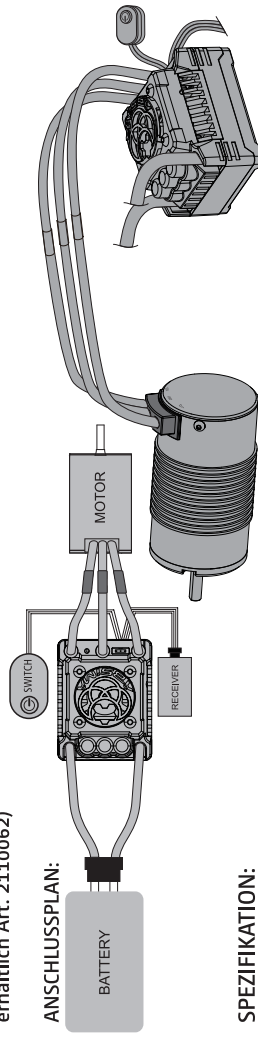
**ANSCHLUSSPLAN:**

**SPEZIFIKATION:**

Model	120A	150A
Dauerbelastung / Kurzzeitbelastung	120A/860A	150A/1080A
Motor Typ	Sensorless Brushless Motor für 4S LiPo or 12 Zellen NiMH 1. on-road: 40er-Größe oder kleiner mit KV<3000 2. Off-road/Buggy/Monster: 40er-Größe oder kleiner mit KV<2500 für 6S LiPo or 18 Zellen NiMH 1. on-road: 40er-Größe oder kleiner mit KV<2500 2. Off-road/Buggy/Monster: 40er-Größe oder kleiner mit KV<2000	Sensorless Brushless Motor für 4S LiPo or 12 Zellen NiMH 1. on-road: 42er-Größe oder kleiner mit KV<3000 2. Off-road/Buggy/Monster: 42er-Größe oder kleiner mit KV<2500 für 6S LiPo or 18 Zellen NiMH 1. on-road: 42er-Größe oder kleiner mit KV<2500 2. Off-road/Buggy/Monster: 42er-Größe oder kleiner mit KV<2000
Maßstab	1/8	1/7 & 1/8
Widerstand	0.00035ohm	0.00028ohm
Batterie Typ	3-6 Zellen LiPo (1.1-22.2V) / 9-18 Zellen NiMH	
BEC Output	6.0V, 7.4V oder 8.4V /5A	
Maße / Gewicht	57.5* 45* 37mm / 132g	57.5* 45* 37mm / 140g

**Declaration of conformity:**

For the products manufactured by Absima GmbH mentioned in this manual the compelling and relevant EC Directive will apply:

Directive: 2004/108/EG



Declaration of conformity is ready for download under the following link:

<http://wp.absima.com/en/index.php/downloads/erklarungen/>

The following special directives will apply: EN 61000-6-1:2007 EN 61000-6-3:2007

This symbol on the products and / or accompanying documents means the used electrical and electronic products must be at the end of their lifetime separated from household waste. Please take these products for the treatment, recovery and recycling to designated collection points, which will receive the devices free of charge. The proper disposal of this product, prevent any potential adverse effects on humans and the environment which could otherwise arise from inappropriate waste handling at the end of its lifetime. For more details of your nearest designated collection point, contact your local authority. For business users in the European Union, please contact your dealer or supplier for further information if you wish to dispose electrical and electronic equipment. He holds further information ready for you. Information on disposal in other countries outside the European Union. This symbol is only valid in the European Union.

**Absima GmbH, Gibitzenhofstrasse 127A, 90443 Nürnberg, Germany**  
**Phone: +49 911 650841 30 Fax: +49 911 650841 40 E-Mail: [info@absima.com](mailto:info@absima.com)**

**ANLEITUNGEN:**

1. Verbinden Sie das BEC-Kabel mit dem Empfänger.
2. Verbinden Sie die Motorkabel mit dem Regler.
3. Schalten Sie den Sender ein.
4. Verbinden Sie den Akkupack mit dem Regler und schalten Sie den Regler ein.
5. Wenn der Anschluss von Motor und Akku erfolgreich ist, gibt der Motor einen „Beep-Beep“-Ton ab.
6. Wenn der Gashebel in der neutralen Position ist, gibt der Motor erneut einen „Beep-Beep“-Ton ab.
7. Der Regler ist nun funktionsfähig.
8. BEC-Spannungsumschaltung: Schalten Sie den Regler aus, schließen Sie das mitgelieferte BEC-Kabel am Signalkabel des Reglers an, aktivieren Sie den Regler und lassen Sie für 2 Sekunden eingeschaltet. Entfernen Sie das Kabel und die Umschaltung ist erfolgreich.

**EINSTELLEN DES FAHRTENREGLERS (Programmbox separat erhältlich – Art.-Nr. 2110062):**

Schließen Sie zunächst die Batteriekabel des Reglers an einen geladenen Akku an und verbinden Sie dann das 3-polige Kabel des Reglers mit dem „S + -“-Anschluss der Programmierbox. Schalten Sie den Regler ein – die Programmierbox liest automatisch die Einstellungen des Reglers ein und die Einstellpunkte 1 bis 15 zeigen an, dass die Verbindung erfolgreich war. Sie können mit der Programmierung des ESC beginnen. (Wenn die Anzeige nicht erscheint, bedeutet dies, dass die Verbindung nicht erfolgreich war. Bitte schalten Sie den Regler aus, schließen Sie die Programmierbox noch einmal an und versuchen Sie es erneut.)

**TIPP:** Bitte sehen Sie sich das folgende Menü an, um die gewünschten Funktionseinstellungen zu programmieren.

Taste „ITEM“ ----gehe zum nächsten Element. Taste „OK“ ----Bestätigung Ihrer Auswahl.

Taste „VALUE“----zur Auswahl des nächsten Wertes. Taste „RESET“ ----zurück zur Werkseinstellung.

**Unterspannungsabschaltfunktion:**

Die Niederspannungs-Abschaltfunktion dient in erster Linie dazu, Lithium-Akkus vor übermäßiger Entladung zu schützen. Bei der Verwendung eines Lithium-Akkus ist es wichtig, einen geeigneten Unterspannungsschutzwert festzulegen, der Ihren Vorlieben entspricht. (Weitere Informationen finden Sie in der bereitgestellten Referenztabelle.) Der Regler überwacht kontinuierlich die Batteriespannung und nutzt dabei den konfigurierten Unterspannungsschwellenwert. Sobald dieser Schwellenwert erreicht ist, wird die Leistungsabgabe des Reglers automatisch auf 40 % der Kapazität reduziert. Dieser reduzierte Leistungszustand bleibt etwa 20 bis 30 Sekunden lang bestehen, bevor der Regler die Ausgabe vollständig beendet. Während dieses Vorgangs erzeugt der Motor einen „Beep-Beep“-Ton und die LED-Anzeige blinkt. Nach diesen Ereignissen erfolgt nach etwa zwei Minuten eine automatische Abschaltung, die einen weiteren Schutz Ihrer Batterie und Systemkomponenten gewährleistet.

**Handbuch zur Programmierbox**

**WARNING: Verwenden Sie niemals den Standardwert „Deaktivieren“ für Lithiumbatterien!**

Item	Value	(1)	(2)	(3)	(4)	(5)	(6)	(7)	(8)	(9)
1.Low Voltage Cut-off	3.1V*	3.4V	2.9V	Disable						
2.Start Mode(Punch)	Level 3*	Level 1	Level 6	Level 2	Level 4	Level 5				
3.Max. Brake Force	50%*	25%	75%	100%	Disable					
4.Max. Reverse Force	25%*	50%	75%	100%						
5.Neutral Range	9% (Normal)*	6% (Narrow)	12% (Wide)							
6.Motor Overheat Protection	120 °C*	135 °C	150 °C	Disable						
7.ESC Overheat Protection	105 °C*	95 °C	Disable							
8. Running Mode	Forward/Reverse/Brake	Forward/Brake	Forward/Reverse							
9.Drag Brake Force	0%*	5%	10%	20%	30%					
10.Boost Timing	Off*	4°	8°	12°	16°	20°	24°	32°	36°	
11.Turbo Timing	Off*	16°	20°	24°	28°	34°	42°	52°	60°	
12.PWM Frequency	8K*	2K	4K	12K	16K	24K				
13.Brake PWM Frequency	1KHz*	400Hz	600Hz	800Hz	2K	4K				
14.Motor Rotation	CCW*	CW								
15.BEC Voltage	6.0V*	7.4V	8.4V							

\*gibt die Werkseinstellung an; Pos. 1-9 & 15 gelten für alle brushless Motoren, 10-14 gelten für ESCs & Motoren mit Sensoranschluss.

**FEHLERSUCHE:**

1. Wenn nach dem Einschalten der Motor nicht funktioniert und kein Ton ausgegeben wird, überprüfen Sie bitte die Verbindungen zwischen Akku und Motor.
2. Wenn nach dem Einschalten die LED blinkt, überprüfen Sie bitte die Spannung des Akkupacks, die zwischen 5V und 25.5V liegen sollte.
3. Wenn der Motor nur einen „Piep-Piep“-Ton abgibt, überprüfen Sie bitte alle Verbindungen: BEC-Kabel, Sender und Empfänger usw. Bitte überprüfen Sie auch am Sender die TH.TRIM Funktion und stellen Sie diese so ein, dass der Motor wieder einen „Beep-Beep“-Ton abgibt.
4. Wenn das Auto nicht beschleunigt, überprüfen Sie bitte, ob die Spannung des Akkus zu niedrig oder die Temperatur des Reglers zu hoch ist. Wenn die Spannung zu niedrig ist, tauschen Sie bitte den Akku aus. Wenn die Temperatur zu hoch ist überprüfen Sie bitte alle Verbindungen. Drücken Sie bitte auch die EPA-Taste an Ihrer Fernsteuerung (falls vorhanden).
5. Wenn das Auto im Betriebszustand plötzlich stehen bleibt, überprüfen Sie bitte die Motorverbindung und ob sich die Räder frei drehen.
6. Wenn das Auto in die entgegengesetzte Richtung fährt, tauschen Sie bitte zwei beliebige Kabelverbindungen zwischen dem ESC und dem Motor.

**Konformitätserklärung:**

Für die in diesem Handbuch genannten Produkte der Absima GmbH gilt die zwingende und relevante EG-Richtlinie: 2004/108/EG

Die Konformitätserklärung steht unter folgendem Link zum Download bereit: <http://wp.absima.com/en/index.php/downloads/erklarungen/>

Es gelten folgende spezielle Richtlinien: EN 61000-6-1:2007 EN 61000-6-3:2007

Dieses Symbol auf den Produkten und / oder Begleiddokumenten bedeutet, dass die verwendeten Elektro- und Elektronikgeräte am Ende ihrer Lebensdauer vom Hausmüll getrennt sein müssen. Bitte bringen Sie diese Produkte zur Behandlung, Rückgewinnung und Recycling zu den dafür vorgesehenen Sammelstellen, die die Geräte kostenlos erhalten. Die ordnungsgemäße Entsorgung dieses Produkts verhindert mögliche nachteilige Auswirkungen auf Mensch und Umwelt, die sonst durch unsachgemäße Abfallbehandlung am Ende seiner Lebensdauer entstehen könnten. Weitere Informationen über die nächstgelegene benannte Sammelstelle erhalten Sie bei Ihrer örtlichen Behörde. Für Geschäftskunden in der Europäischen Union wenden Sie sich bitte an Ihren Händler oder Lieferanten, wenn Sie Elektro- und Elektronikgeräte entsorgen möchten. Er hält weitere Informationen für Sie bereit. Informationen zur Entsorgung in anderen Ländern außerhalb der Europäischen Union. Dieses Symbol ist nur in der Europäischen Union gültig.

**Absima GmbH, Gibitzenhofstraße 127A, 90443 Nürnberg Germany / Phone: +49 911 650841 30, E-mail: info@absima.com**

**Erweiterte Informationspflicht gemäß ElektroG3**

**Entsorgung**

Hinsichtlich der gesetzeskonformen Entsorgung unserer Elektrogeräte bitten wir um die Berücksichtigung folgender Punkte:

- (1) Entsprechend der auf unseren Elektrogeräten abgebildeten „durchkreuzten Mülltonne“ dürfen diese nicht über den Restmüll der Entsorgung geführt werden.
- (2) Unsere strombetriebenen Artikel gelten gemäß dem Elektro- und Elektronikgerätegesetz (ElektroG) als „Kleingeräte“ bzw. „Großgeräte“ und müssen als solche zur umweltfreundlichen Entsorgung an kommunalen Sammelstellen abgegeben werden. Diese Rücknahme ist für Sie mit keinerlei Kosten verbunden.
- (3) Alternativ zu (2) können unsere strombetriebenen Artikel über den stationären Handel sowie Onlinehandel mit einer Lager-/Verkaufsfläche von  $\geq 400$  qm kostenfrei zurückgegeben werden, wobei die Rückgabe eines Großgerätes an den Neukauf eines vergleichbaren Gerätes gebunden ist. Ebenfalls ist die kostenfreie Rückgabe bei Lebensmittelhändlern mit mehrmaligem Anbieten oder Bereitstellen von Elektrogeräten und einer Gesamtverkaufsfläche von  $\geq 800$  qm möglich.
- (4) Es besteht vor der Rückgabe die Verpflichtung zur Entnahme von zugängigen Batterien/Akkus sowie von zerstörungsfrei entfernbaren Lampen.
- (5) Bei den mitgelieferten Batterien/Akkus handelt es sich um **...keine Batterie/Akku enthalten...\***

Absima GmbH, Gibitzenhofstraße 127a/RG, DE-90443 Nürnberg, Tel.: 0911 - 65084130, FAX: 0911 - 65084140, [www.absima.com](http://www.absima.com), [info@absima.com](mailto:info@absima.com)



**ABSIMA**

## MODE D'EMPLOI

Absima Thrust BL ECoVz ESC brushless résistant à l'eau

Version 120A et 150A

Il s'agit d'un système haute performance pour les modèles RC qui peut être dangereux s'il n'est pas utilisé correctement. Veuillez lire attentivement ce manuel. Comme nous n'avons aucun contrôle sur l'utilisation, l'installation, l'application ou l'entretien corrects de nos produits, nous ne pouvons pas être tenus responsables des dommages, pertes ou coûts résultant de l'utilisation des produits. Toute réclamation résultant de l'utilisation, de la défaillance ou du dysfonctionnement, etc. sera refusée. Nous n'assurons aucune responsabilité pour les dommages corporels, les dommages consécutifs causés par nos produits.

### CARACTÉRISTIQUES :

1. Résistant à l'eau et à la poussière dans toutes les conditions météorologiques (Remarque : veuillez désinstaller le ventilateur avant d'utiliser l'ESC dans l'eau ; nettoyez et séchez l'ESC le plus rapidement possible après utilisation pour éviter la corrosion des connecteurs).
2. Spécialement développé pour les voitures RC avec d'excellentes performances de démarrage, d'accélération et finale.
3. Compatible avec les moteurs brushless sans détecteur.
4. Forte résistance et excellente dissipation de la chaleur.
5. Plusieurs fonctions de protection telles que la protection contre la coupure par sous-tension pour les batteries LiPo et NiMH, la protection contre la surchauffe du ESC et du moteur, la protection contre la perte de signal et la protection contre le blocage du moteur.
6. Mode de commutation BEC 6.1V ou 7.4V/5A intégré pour une utilisation avec des servos High-Torque et à haute tension.
7. Facile à programmer et compatible avec un boîtier de programmation de poche.

### PLAN DE CONNEXION :

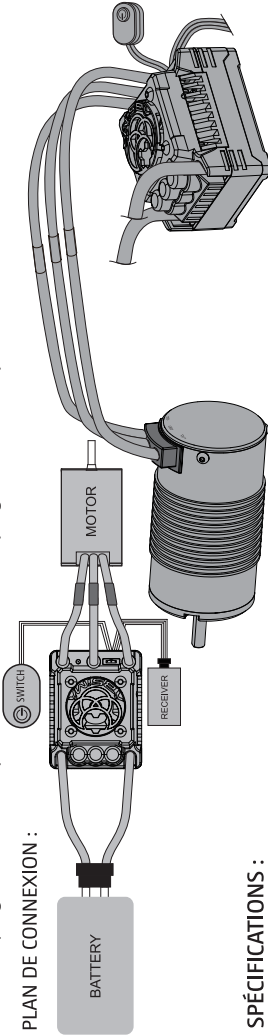

### SPÉCIFICATIONS :

Modèle	120A	150A
Courant continu / en pointe	1.20A/860A	1.50A/1080A
Type de moteur	<b>Moteur Brushless sans détecteur pour 4S LiPo ou 12 éléments NiMH</b> 1. Piste : taille 40 ou plus petit avec KV<3000 2. Tout terrain/ Buggy/Monster : taille 40 ou plus petit avec KV<2500 <b>pour 6S LiPo ou 18 éléments NiMH</b> 1. Piste : taille 40 ou plus petite avec KV<2500 2. Tout terrain/ Buggy/Monster : taille 40 ou plus petit avec KV<2000	<b>Moteur Brushless sans détecteur pour 4S LiPo ou 12 éléments NiMH</b> 1. Piste : taille 42 ou plus petit avec KV<3000 2. Tout terrain/ Buggy/Monster : taille 42 ou plus petit avec KV<2500 <b>pour 6S LiPo ou 18 éléments NiMH</b> 1. Piste : taille 42 ou plus petite avec KV<2500 2. Tout terrain/ Buggy/Monster : taille 42 ou plus petit avec KV<2000
Échelle	1/8	1/7 et 1/8
Résistance	0.00035ohm	0.00028ohm
Type de batterie	3-6 éléments LiPo (1.1-22.2V) / 9-18 éléments NiMH	
Sortie BEC	6.0V, 7.4V ou 8.4V / 5A	
Dimensions /Poids	57.5*45*37mm / 132g	57.5*45*37mm / 140g



**ABSIMA**

**RÉGLAGE DE L'ESC (boîtier de programmation vendu séparément - n° d'art. 2110062):** Connectez d'abord les câbles de la batterie de l'ESC à une batterie chargée, puis connectez le câble à 3 pôles de l'ESC à la prise "S + -" du boîtier de programmation.

Allumez l'ESC : le boîtier de programmation lit automatiquement les réglages de l'ESC et les points de réglage 1 à 15 indiquent que la connexion est réussie. Vous pouvez commencer à programmer l'ESC. (Si l'affichage n'apparaît pas, cela signifie que la connexion a échoué. Veuillez éteindre l'ESC, brancher à nouveau le boîtier de programmation et réessayer).

### CONSEIL :

Veuillez consulter le menu suivant pour programmer les réglages de fonction souhaités. Touche "ITEM" ----> passe à l'élément suivant.

Touche "OK" ----> Confirmation de votre choix.

Touche "VALUE" ----> pour sélectionner la valeur suivante.

Touche "RESET" ----> pour revenir au réglage d'usine.

### PROGRAMMATION :

Coupez par sous-tension : cette fonction sert principalement à protéger les batteries de lithium d'une décharge totale. Si vous utilisez des batteries de lithium, veuillez définir la valeur appropriée pour la protection contre les sous-tensions.

**ATTENTION : N'utilisez jamais la valeur par défaut « Désactivé » pour les batteries au lithium !**

### Manuel de la boîte de programmation

Objet	Valeur	(1)	(2)	(3)	(4)	(5)	(6)	(7)	(8)	(9)
1. Coupure basse tension	3.1V*		3.4V	2.9V	Désactivé					
2. Mode de démarrage (Punch)	Niveau 3*		Niveau 1	Niveau 6	Niveau 2	Niveau 4	Niveau 5			
3. Force maximale de freinage	50%*		25%	75%	100%	Désactivé				
4. Force maximale en marche arrière	25%*		50%	75%	100%					
5. Portée neutre	9%* (normale)		6% (étroite)	12% (large)						
6. Protection thermique du moteur	120.0°C*		135°C	150°C	Désactivé					
7. Protection thermique de l'ESC	105°C*		95°C	Désactivé						
8. Mode de marche	Avant/ arrière/ frein*		Avant/ frein	Avant/ arrière						
9. Force du frein à inertie	0%*		5%	10%	20%	30%				
10. Temps du boost	0IT*		4°	8°	12°	16°	20°	24°	32°	36°
11. Temps du turbo	0IT*		16°	20°	24°	28°	34°	42°	52°	60°
12. Fréquence PWM	8K* 1KHz*		2K	4K	12K	16K	24K			
13. Fréquence du frein PWM	CCW*		400Hz	600Hz	800Hz					
14. Rotation du moteur	CCW*		CW							
15. Tension du BEC	6.0V*		7.4V	8.4V						

\*Indique le réglage d'usine : Les positions 1-9 et 15 s'appliquent à tous les moteurs sans balais, 10 à 14 s'appliquent aux ESC et aux moteurs avec connexion de capteur.



#### INSTRUCTIONS :

1. Connectez le fil BEC au récepteur.
2. Connectez les fils du moteur avec l'ESC.
3. Allumez l'émetteur
4. Connecter la batterie à l'ESC et allumer l'ESC.
5. Lorsque la connexion du moteur et de la batterie est terminée, le moteur émet un "Bip-Bip".
6. Lorsque le manche des gaz est en position neutre, le moteur émet à nouveau un "Bip-Bip".
7. L'ESC fonctionne.
8. Commutation de la tension du BEC : éteindre l'ESC, connecter le câble BEC fourni au BEC de l'ESC, allumer l'ESC et rester pendant 2 secondes. Débranchez le câble et la commutation est réussie.

#### RECHERCHE DE DÉFAUT :

1. Si après la mise sous tension, le moteur ne fonctionne pas et n'émet aucun son, veuillez vérifier les connexions entre la batterie et le moteur.
2. Si après la mise en marche, la LED clignote, veuillez vérifier la tension du pack de batteries, qui doit se situer entre 5V et 25,5V.
3. Si le moteur n'émet qu'un "bip-bip", veuillez vérifier toutes les connexions : Câble BEC, émetteur et récepteur, etc. Veuillez également vérifier la fonction TH:TRIM de l'émetteur et la régler de manière à ce que le moteur émette à nouveau un "bip-bip".
- 4) Si la voiture ne peut pas accélérer, veuillez vérifier si la tension de la batterie est trop faible ou si la température de l'ESC est trop élevée. Si la tension est trop faible, veuillez remplacer la batterie. Si la température est trop élevée, veuillez vérifier toutes les connexions. Veuillez également appuyer sur le bouton EPA de votre radio (si disponible).
- 5) Si la voiture s'arrête soudainement alors qu'elle est en état de marche, vérifiez la connexion du moteur et si les roues tournent librement.
- 6) Si la voiture se déplace dans la direction opposée, échangez deux câbles quelconques entre l'ESC et le moteur.

#### Fonction de coupure basse tension:

La fonction de coupure basse tension est principalement conçue pour protéger les batteries au lithium contre une décharge excessive. Lorsque vous utilisez une batterie au lithium, il est essentiel d'établir une valeur de protection basse tension appropriée qui correspond à vos préférences. (Reportez-vous au tableau de référence fourni pour obtenir des conseils.) Le contrôleur surveille en permanence la tension de la batterie, en utilisant le seuil de basse tension configuré. Une fois ce seuil atteint, la puissance de sortie du ESC est automatiquement réduite à 40 % de sa capacité. Cet état de puissance réduite persiste pendant environ 20 à 30 secondes avant que l'ESC ne mette complètement fin à la sortie. Pendant ce processus, le moteur produira un son « Bip-Bip » et le voyant LED clignotera. Suite à ces événements, un arrêt automatique se produit après environ deux minutes, assurant une protection supplémentaire de votre batterie et des composants du système.

#### Déclaration de conformité:

Pour les produits fabriqués par Absima GmbH mentionnés dans ce manuel, la directive communautaire convaincante et pertinente s'appliquera:

Directive: 2004/108/EG



La déclaration de conformité peut être téléchargée sous le lien suivant:  
<http://wp.absima.com/en/index.php/downloads/erKlaerungen>



Les directives particulières suivantes s'appliqueront: EN 61000-6-1:2007 EN 61000-6-3:2007

Ce symbole sur les produits et / ou les documents d'accompagnement signifie que les produits électriques et électroniques utilisés doivent être à la fin de leur vie séparés des déchets ménagers. Veuillez apporter ces produits pour le traitement, la récupération et le recyclage aux points de collecte désignés, qui recevront les appareils gratuitement. L'élimination appropriée de ce produit, prévenir tout effet négatif potentiel sur les humains et l'environnement qui pourrait autrement résulter d'une manipulation inappropriée des déchets à la fin de sa durée de vie. Pour plus de détails sur le point de collecte désigné le plus proche, contactez votre autorité locale. Pour les utilisateurs professionnels de l'Union européenne, veuillez contacter votre revendeur ou fournisseur pour plus d'informations si vous souhaitez vous débarrasser d'équipements électriques et électroniques. Il détient plus d'informations prêtes pour vous. Informations sur l'élimination dans d'autres pays en dehors de l'Union européenne. Ce symbole n'est valable que dans l'Union européenne.

**Absima GmbH, Gibitzenhofstrasse 127A, 90443 Nürnberg, Germany**

**Téléphone: +49 911 650841 30 Fax: +49 911 650841 40 E-Mail: info@absima.com**

# STORKE

1:8 SCALE 4WD ELECTRIC BUGGY RTR

4S

VR

Vorne / Front / Avant

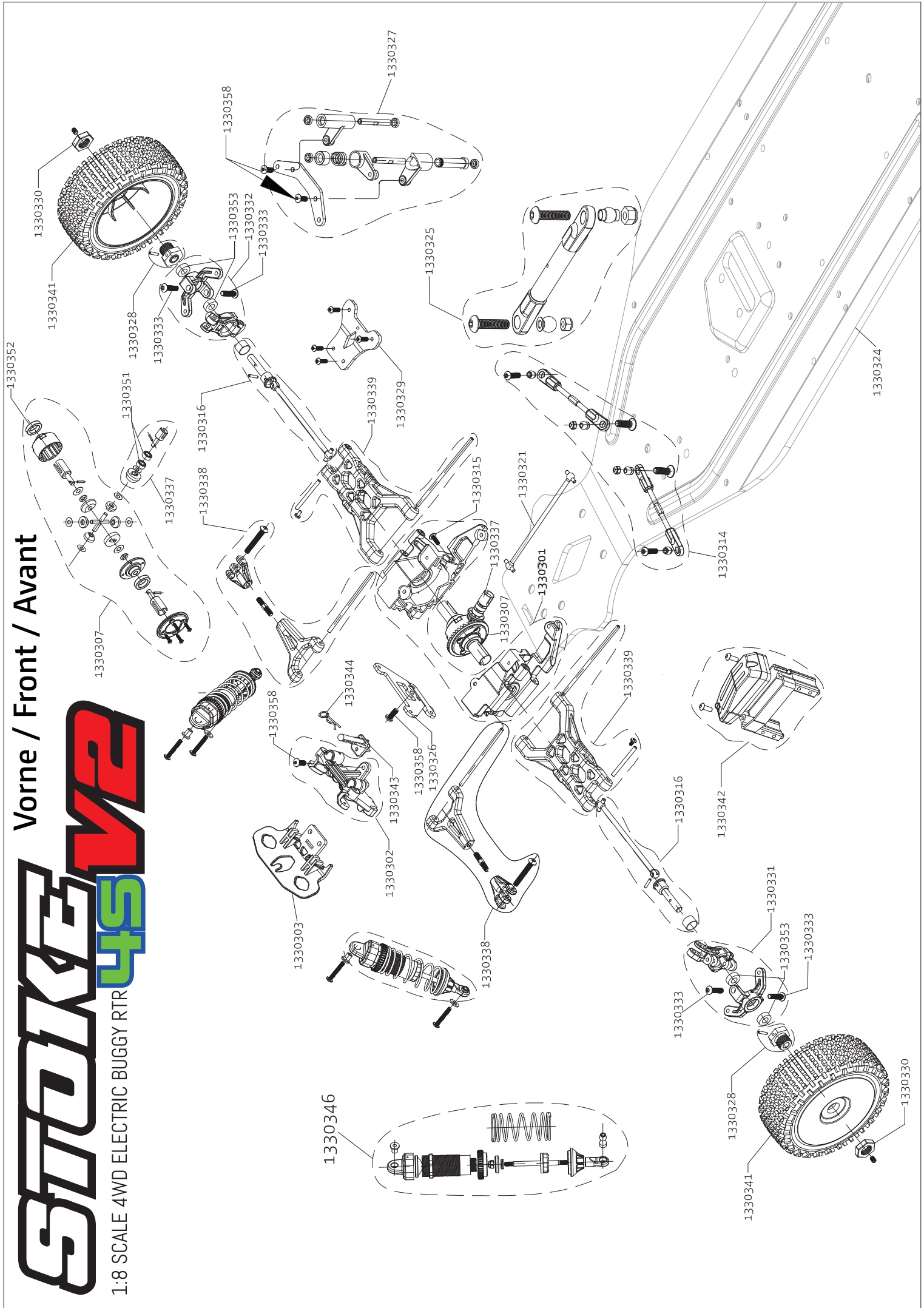

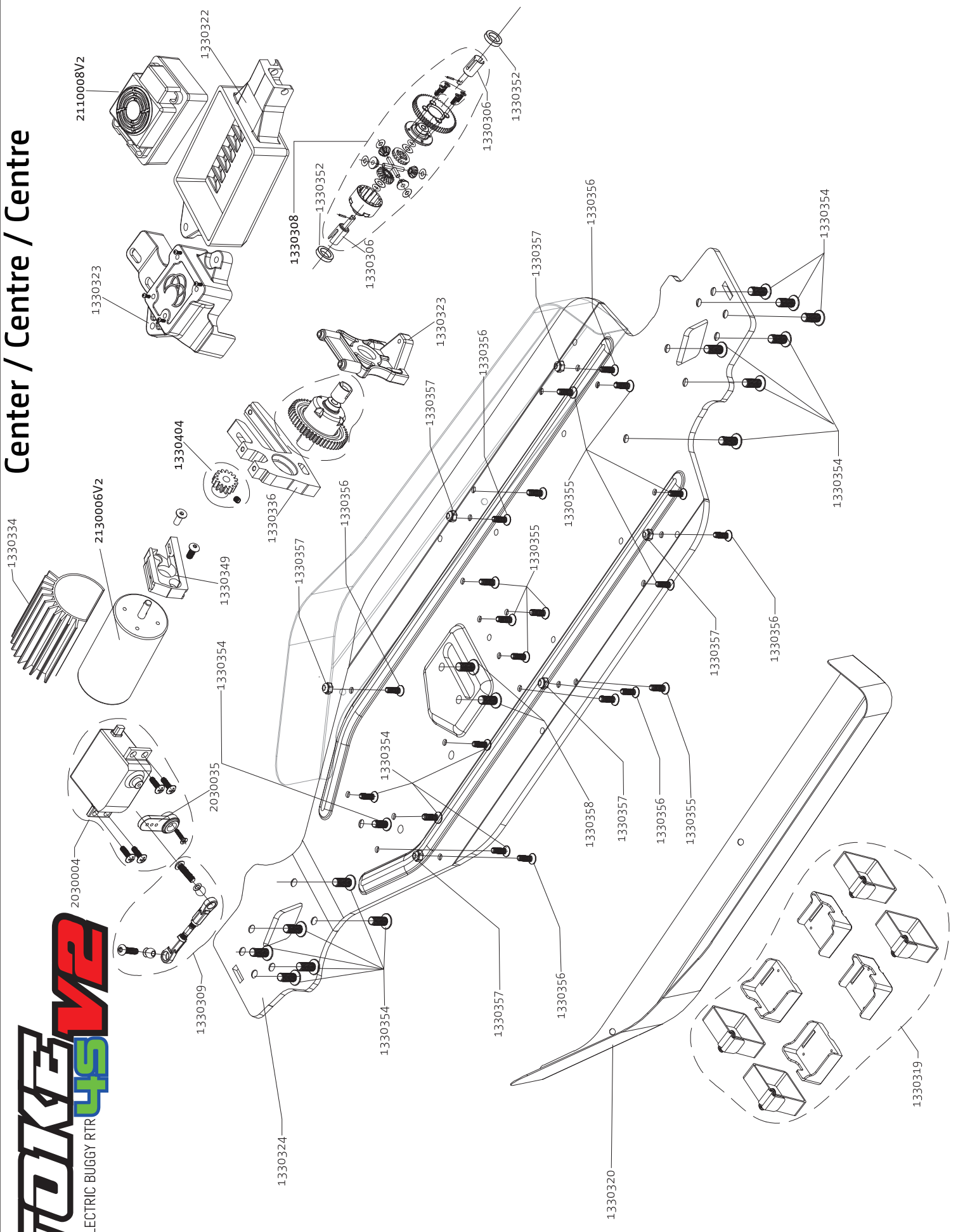



# STORKE 4S V2

1:8 SCALE 4WD ELECTRIC BUGGY RTR

## Hinten / Rear / Arrière

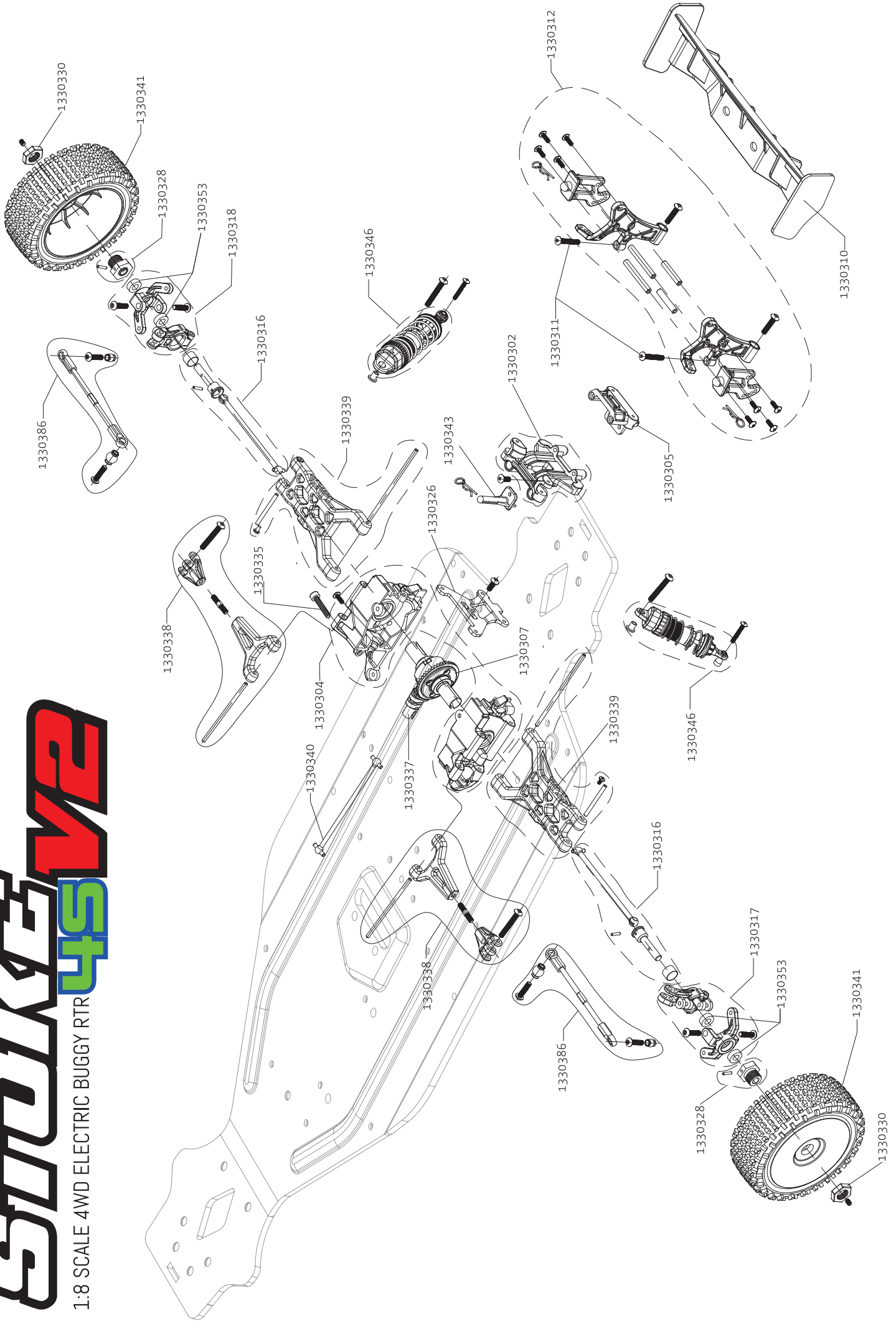

# STOIKE

1:8 SCALE 4WD ELECTRIC BUGGY RTR **4S V2**

Buggy RED: 1330429  
Buggy GREEN: 1330430  
Buggy CLEAR: 1330410

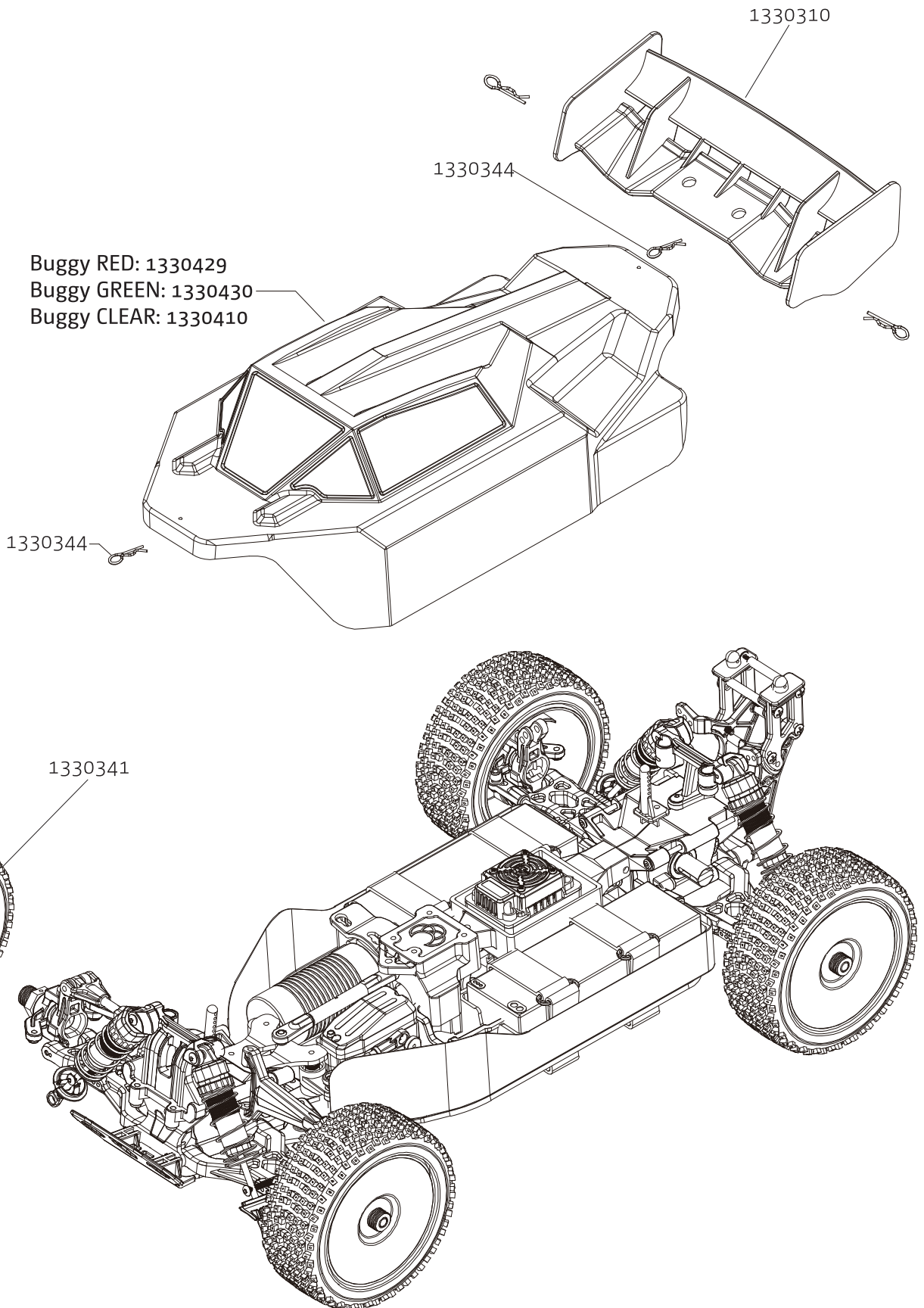

Vorne / Front / Avant

# GURRITAN

1:8 SCALE 4WD ELECTRIC STUNT TRUCK RTR

4S

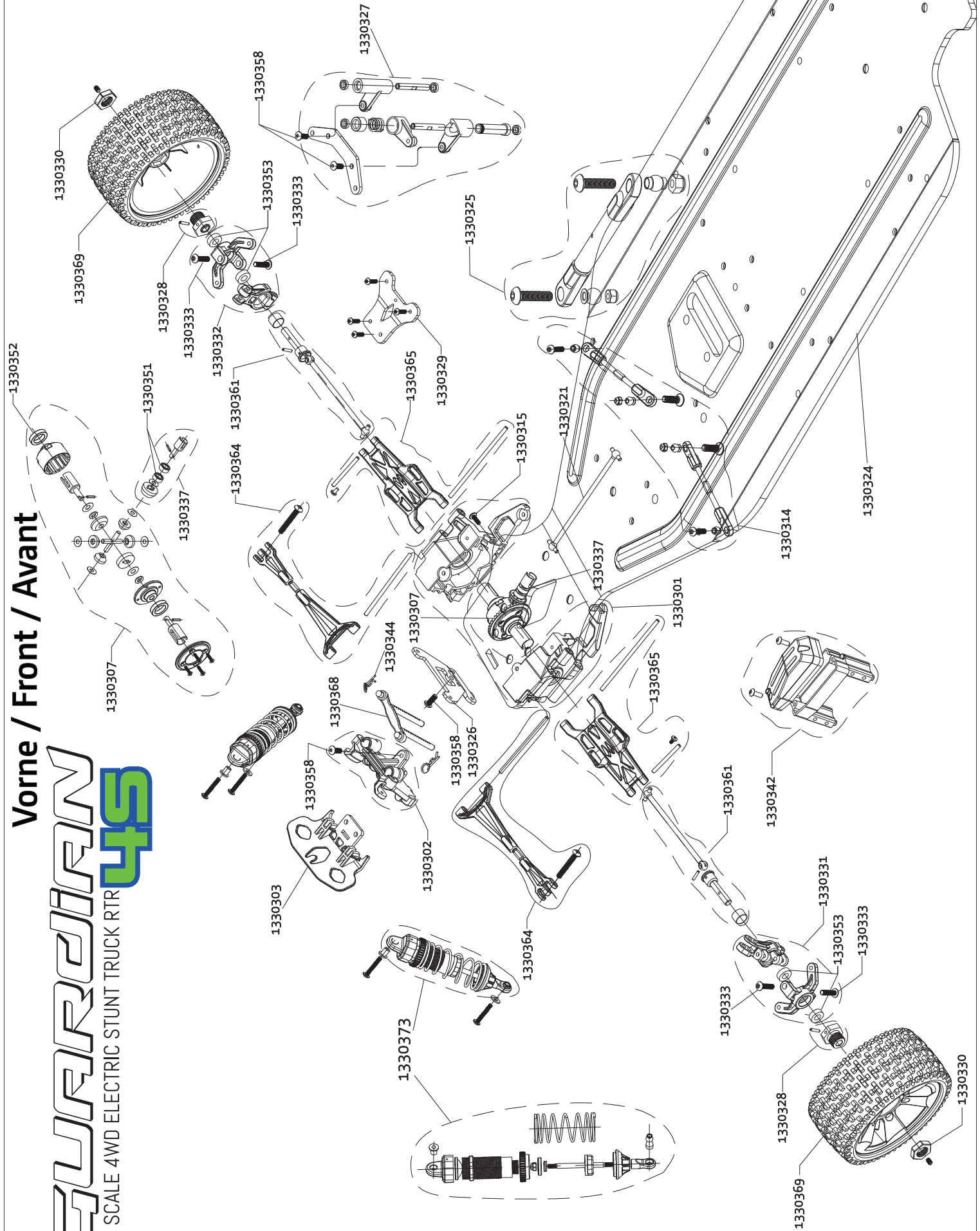

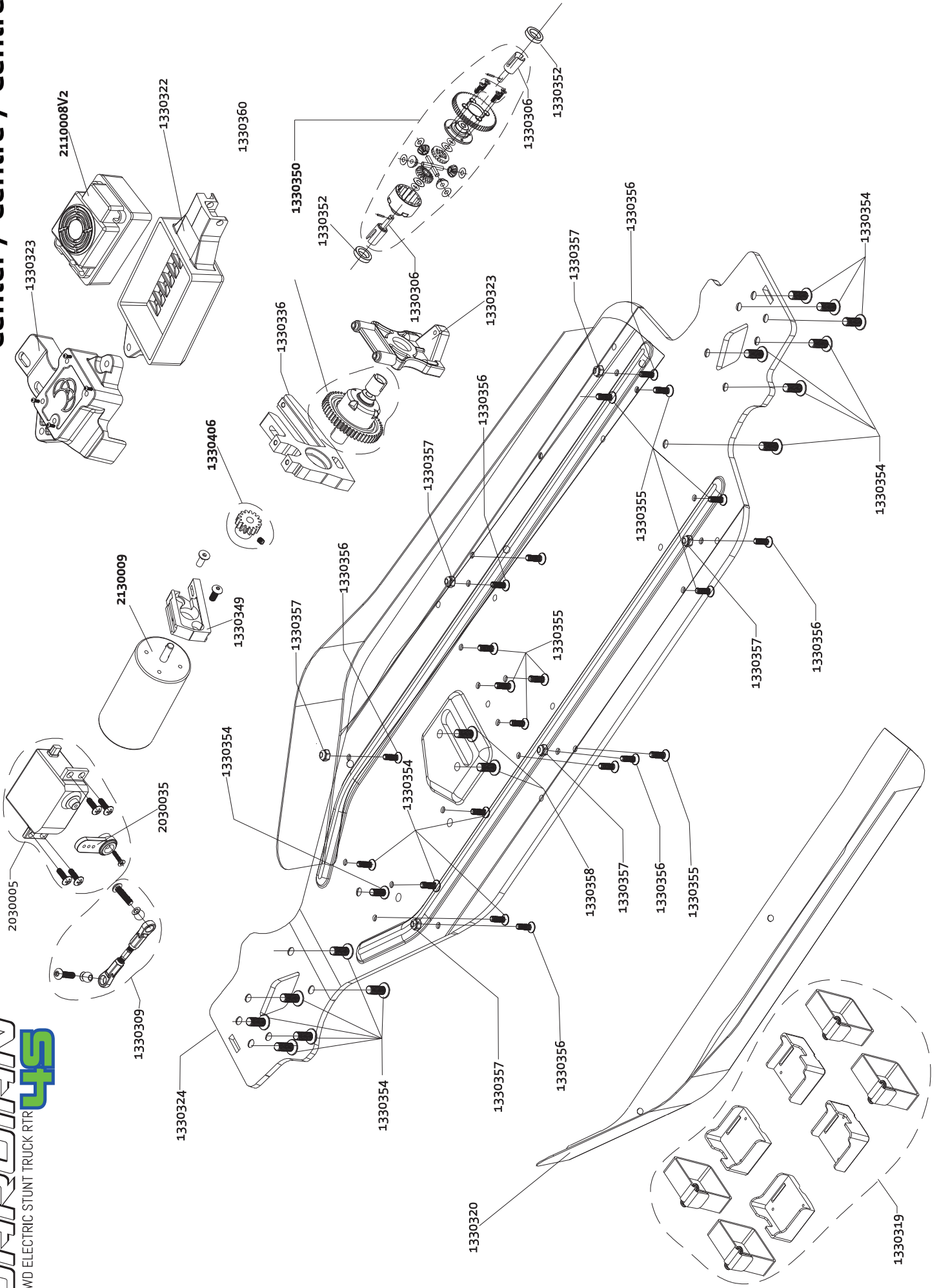

# GUARAJIAN

1:8 SCALE 4WD ELECTRIC STUNT TRUCK RTR

# 4S

## Hinten / Rear / Arrière

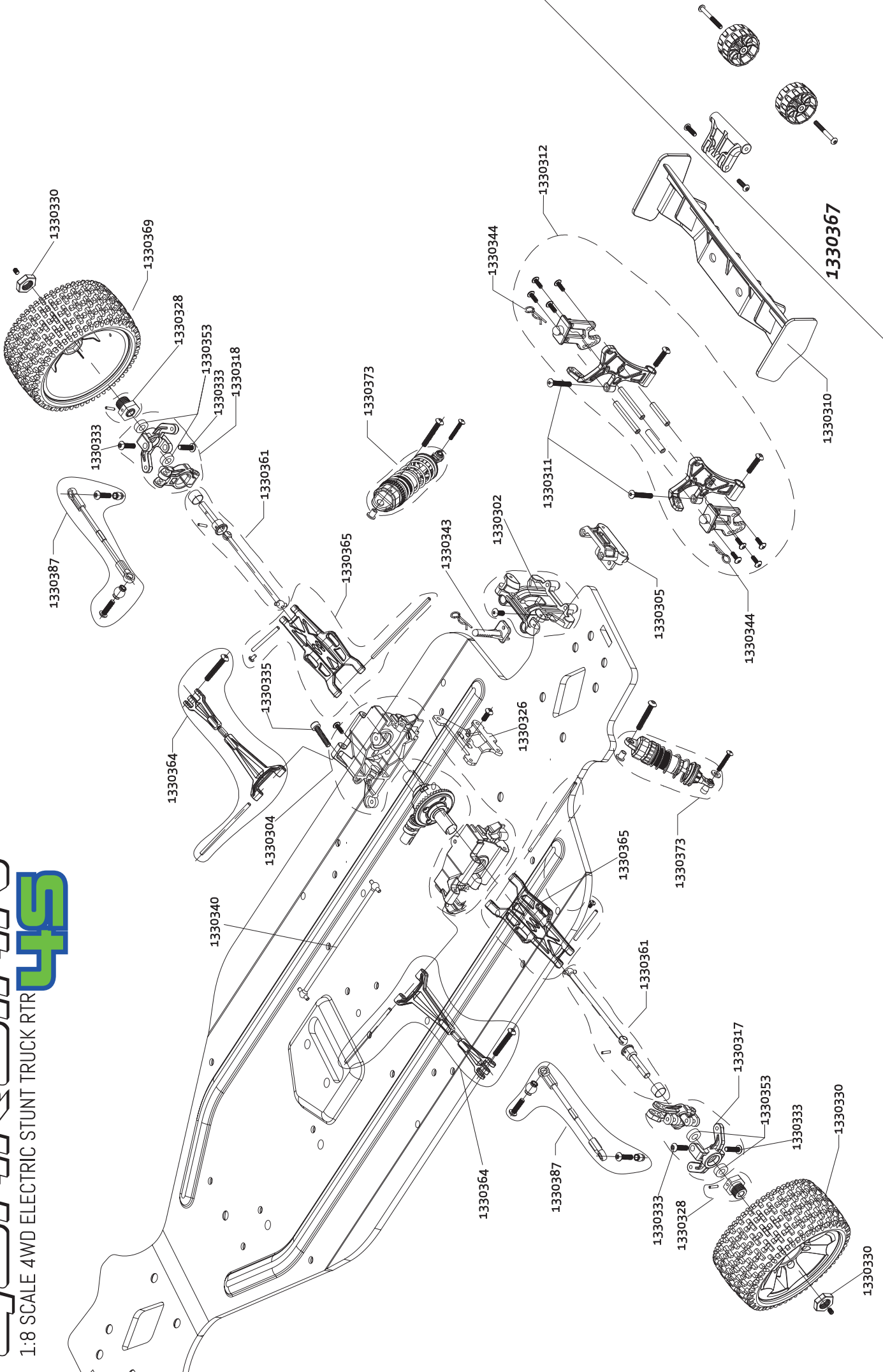

# GUARDIAN

1:8 SCALE 4WD ELECTRIC STUNT TRUCK RTR

# 4S

Guardian WHITE: 1330431

Guardian GREEN: 1330432

Guardian CLEAR: 1330433

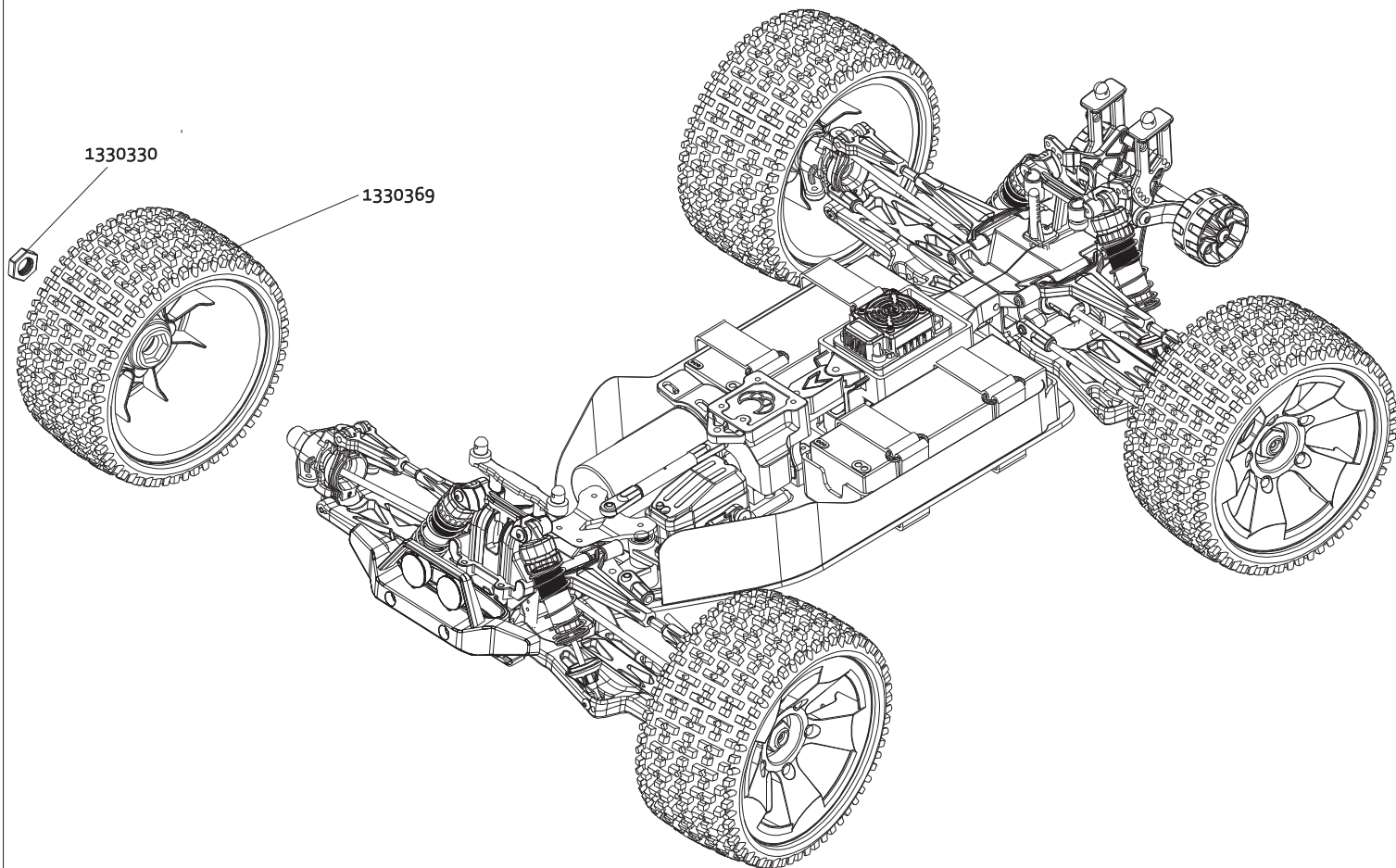
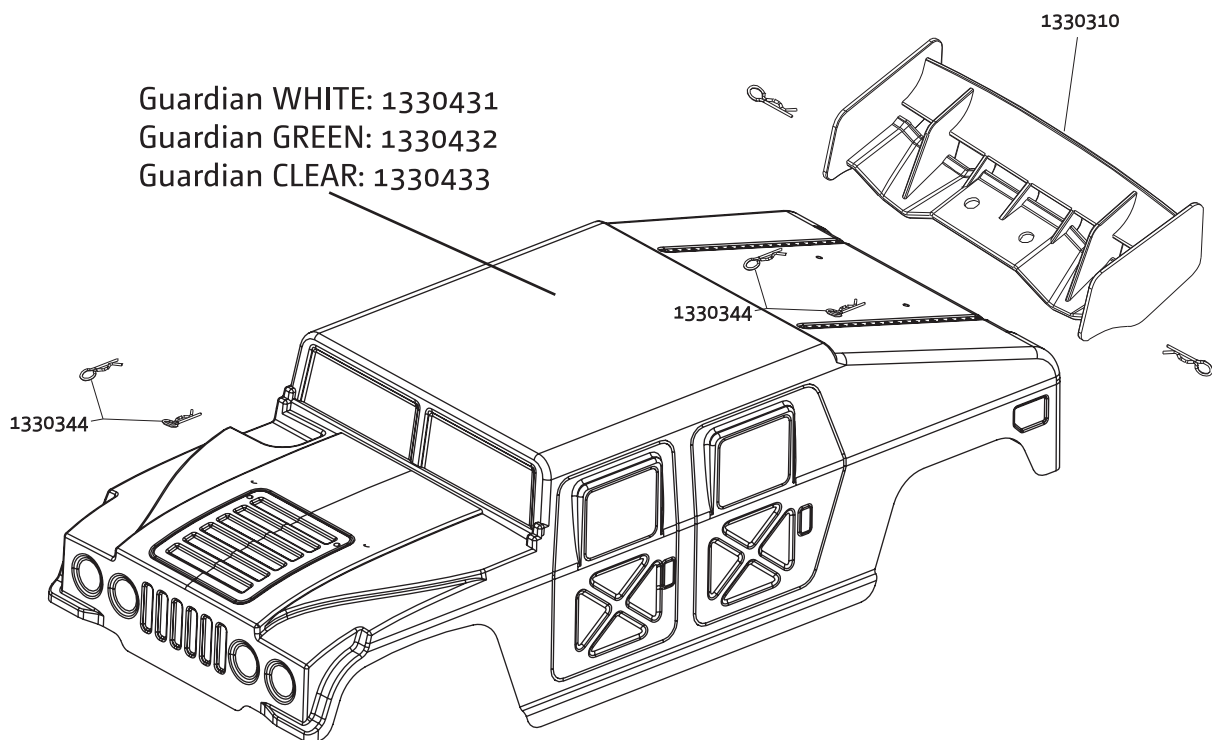

# Part List / Ersatzteile

Differential Box vorne  
Front Diff. Box

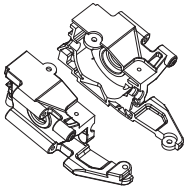

1330301

Dämpferbrücke vorne/hinten  
Brace front/rear

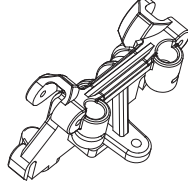

1330302

Rammschutz vorne  
Front Bumper

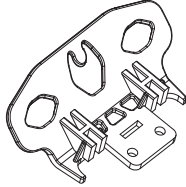

1330303

Differential Box hinten  
Rear Diff. Box

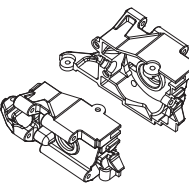

1330304

Heckflügeladapter  
Wing Bracket Support

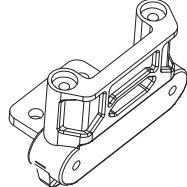

1330305

Mitteldifferentialmitnehmer  
Spur Diff. Connecting Cup



1330306

Differential vorne/hinten  
Front/Rear Differential

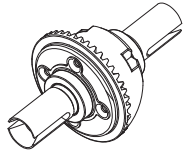

1330307

Mitteldifferential - Buggy  
Spur Differential - Buggy

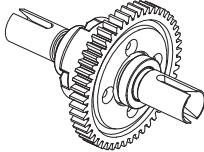

1330308

Metall Mitteldifferentia-Truck  
Metal Spur Differential-Truck

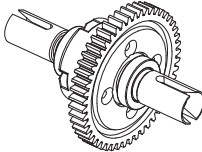

1330350

Lenkservogestänge  
Servo Linkage

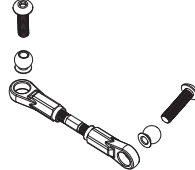

1330309

Sechskantschraubenset  
4\*28 (12)  
Hex Screw Set 4\*28 (12)

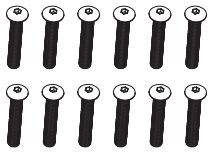

1330311

Sechskantschraubenset  
3\*25 (12)  
Hex Screw Set 3\*25 (12)



1330313

Sechskantschraubenset  
4\*12 (12)  
Hex Screw Set 4\*12 (12)



1330315

C-Hub hinten/links  
C-Hub Unit rear/left

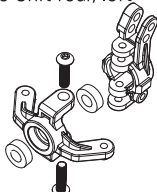

1330317

C-Hub hinten/rechts  
C-Hub Unit rear/right

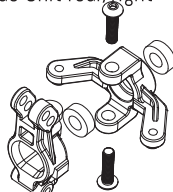

1330318

Batterieschale und  
Halteriem (2)  
Battery Case and Straps (2)

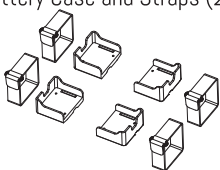

1330319

Antriebswelle mitte/vorne  
Front Center Drive Shaft

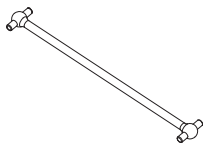

1330321

Fahrtenreglerbox  
ESC Case

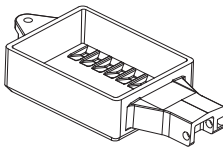

1330322

Mitteldifferential- und  
Motoraufnahme  
Center Diff. and Motor Mount

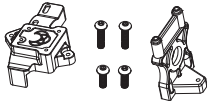

1330323

Obere Versteifungsstrebe  
Upper Chassis Stiffener

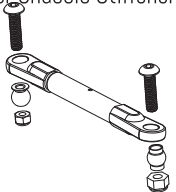

1330325

Aluminum Querlenkerhalter  
vorne/hinten (2)  
Aluminum Wishbone Bracket  
front/rear (2)

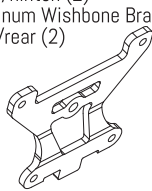

1330326

Servo Safer Set  
Servo Safer Unit

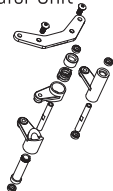

1330327

Obere Chassisplatte  
Upper Chassis Plate

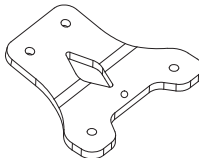

1330329

Radmuttern (4)  
Wheel Nuts (4)

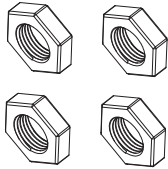

1330330

C-Hub vorne/links  
C-Hub Unit front/left

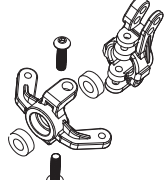

1330331

C-Hub vorne/rechts  
C-Hub Unit front/right

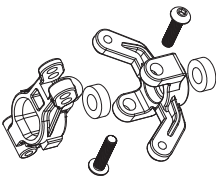

1330332

Zylinderschraubenset  
4\*15 (8)  
Button Head Screw Set  
4\*15 (8)

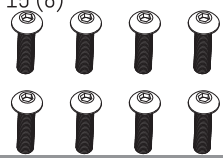

1330333

Motor Kühlkörper  
Heat Sink

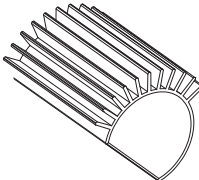

1330334

Cap Head Screw Set 4\*20 (6)  
Cap Head Screw Set 4\*20 (6)

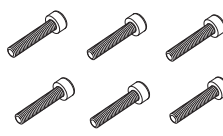

1330335

Aluminium Mitteldiff./  
Motorhalterung  
Aluminum Center Diff./  
Motor Mount

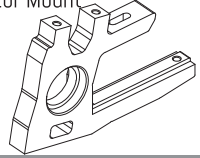

1330336

Differential Antriebseinheit  
Gear Shaft Unit



1330337

Empfängerbox  
Receiver Box

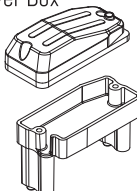

1330342

Karosserie Clips (6)  
Body Clips (6)

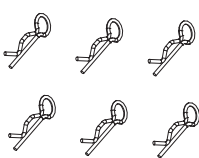

1330344

Motorbefestigungsschlitten  
Motor Slide Mounting Plate

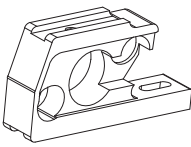

1330349

Kugellager 5\*10\*4 (2)  
Ball Bearings 5\*10\*4 (2)

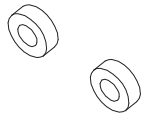

1330351

# Part List / Ersatzteile

Kugellager 12\*18\*4 (2)  
Ball Bearings 12\*18\*4 (2)

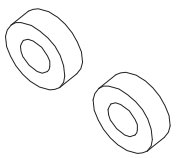

1330352

Kugellager 8\*16.5\*5 (2)  
Ball Bearings 8\*16.5\*5 (2)

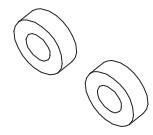

1330353

Flachkopfschrauben  
HM4\*12 (12)  
Flat head hex screws  
HM4\*12 (12)

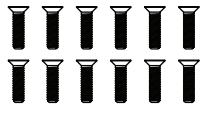

1330354

Flachkopfschrauben  
HM3\*10 (12)  
Flat head hex screws  
HM3\*10 (12)

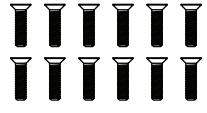

1330355

Flachkopfschrauben  
HM3\*8 (12)  
Flat head hex screws  
HM3\*8 (12)

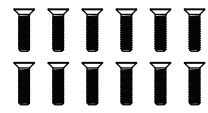

1330356

Sechskantschraubenset  
(12)  
M3 locknut (12)



1330357

Rundkopf-  
Sechskantschraubenset  
B head hex UNF screw  
HM4\*11

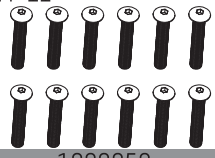

1330358

# Part List / Ersatzteile

Buggy/Truck Heckflügel  
Buggy/Truck Rear Wing

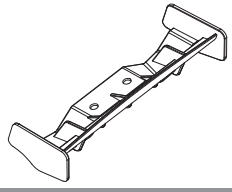

1330310

Buggy/Truck Heckflügelhalterung  
BuggyTruck Wing Bracket

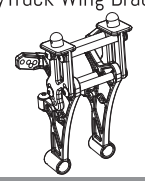

1330312

Buggy Lenkgestänge (2)  
Buggy Steering Linkage (2)

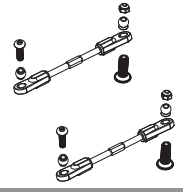

1330314

Buggy CVD Antriebswellen(2)  
Buggy CVD Drive Shaft (2)

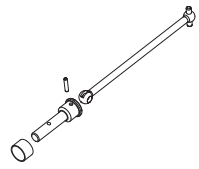

1330316

Seitenschutz kurz  
Side Guards short

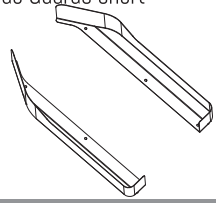

1330320

Chassisplatte kurz  
Chassis Plate short

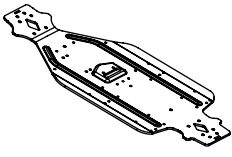

1330324

Radmitnehmer mit Pin (2)  
Wheel Hub with Pin (2)

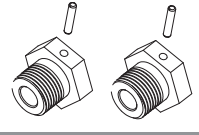

1330328

Buggy Oberer Querlenker  
L/R (2)  
Buggy Upper Suspension  
Arm L/R (2)

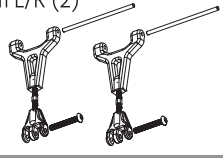

1330338

Buggy Unterer Querlenker  
L/R (2)  
Buggy Lower Suspension  
Arm L/R (2)

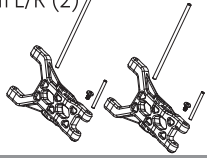

1330339

Antriebswelle mitte/  
hinten  
Rear Center Drive Shaft

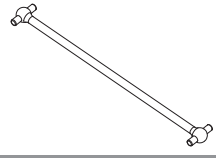

1330340

Buggy Räder set (2)  
Buggy Wheels (2)

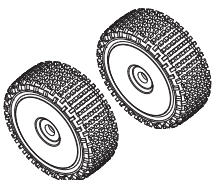

1330341

Karosseriehalter Pin  
Single Body Post



1330343

PVC Buggy Karosserie  
Grün  
PVC Buggy Body Green

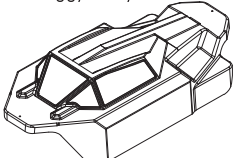

1330430

Buggy Stoßdämpfer (2)  
Buggy Shock Absorber (2)

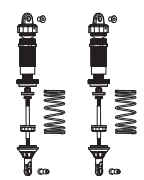

1330346

PVC Buggy Karosserie Rot  
PVC Buggy Body Red

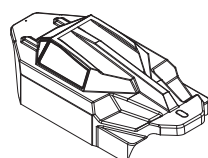

1330429



# Part List / Ersatzteile

Karosseriehalter  
Body Mount



1330368

Truggy/MT Lenkgestänge (2)  
Truggy/MT Steering Linkage (2)

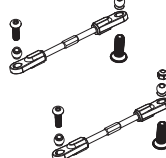

1330360

Truggy/MT CVD Antriebswellen (2)  
Truggy/MT CVD Drive Shaft (2)

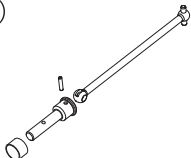

1330361

Truggy/MT Oberer Querlenker L/R (2)  
Truggy/MT Upper Suspension Arm (L/R) (2)

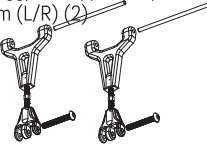

1330364

Truggy/MT Unterer Querlenker L/R (2)  
Truggy/MT Lower Suspension Arm (L/R) (2)

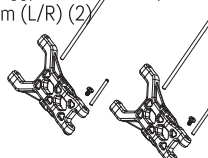

1330365

Buggy Hinten Lenkgestänge  
Buggy Rear Steering Linkage



1330386

Truck Hinten Lenkgestänge  
Truck Rear Steering Linkage

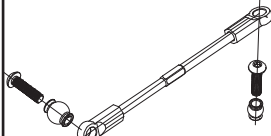

1330387

Truggy Wheely Bar  
Truggy Wheely Bar

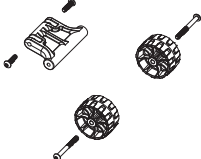

1330367

PVC Truck Karosserie Grün  
PVC Truggy Body Green

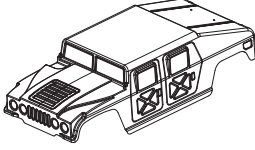

1330432

PVC Truggy Karosserie Weiß  
PVC Truggy Body White

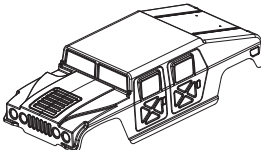

1330431

Aluminum Truggy/MT Stoßdämpfer (2)  
Aluminum Truggy/MT Shock Absorber (2)

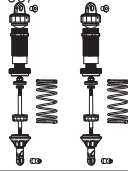

1330373

Truggy Räderset (2)  
Truggy Wheels (2)



1330369

Stoßfängereinheit vorne/hinten  
Bumper Unit front/rear

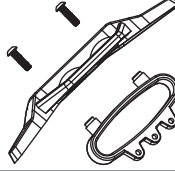

1330384

# Part List / Ersatzteile

Fahrtenregler 120A  
ESC 120A

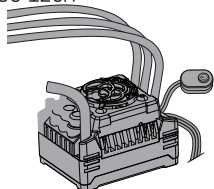

2110008V2

2300KV Motor  
2300KV Motor

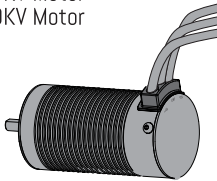

2130006V2

2000KV Motor  
2000KV Motor

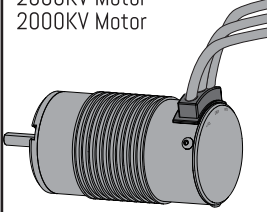

2130009

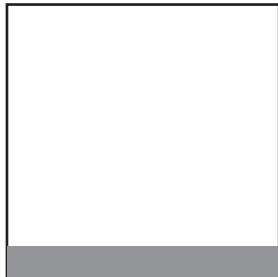

Ritzel 15T  
Pinion 15T

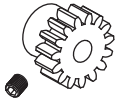

1330404

Ritzel 13T  
Pinion 13T

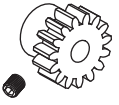

1330405

Ritzel 12T  
Pinion 12T

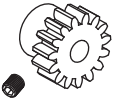

1330406

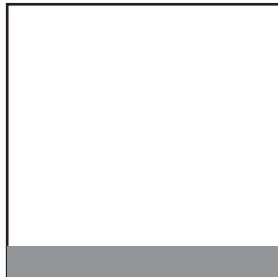
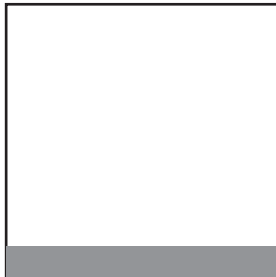

Servo 9kg MG  
Servo 9kg MG

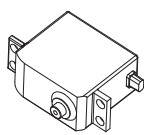

2030004

Servo 15kg MG  
Servo 15kg MG

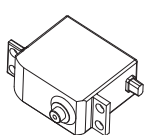

2030005

Aluminum Servo Horn  
Aluminum Servo Horn



2030035



PC Buggy Karosserie unlackiert  
PC Unpainted Buggy Body

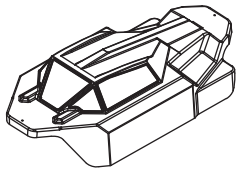

1330410

PC Truck Karosserie unlackiert  
PC Unpainted Truck Body

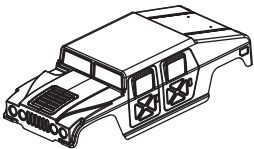

1330433

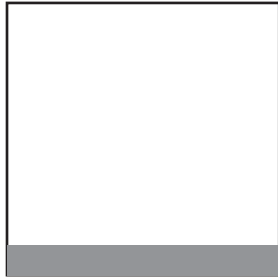
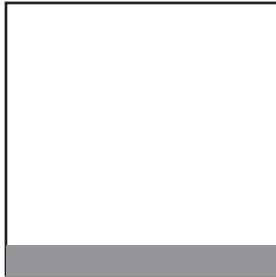
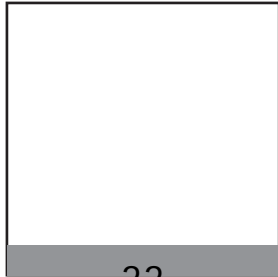
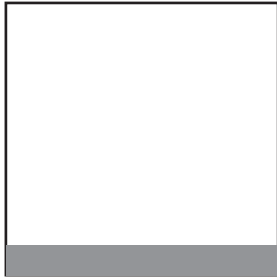
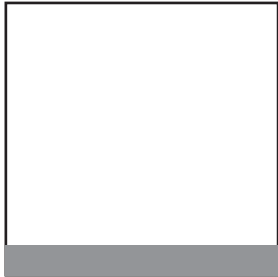
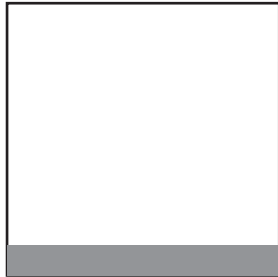
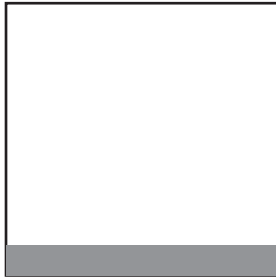
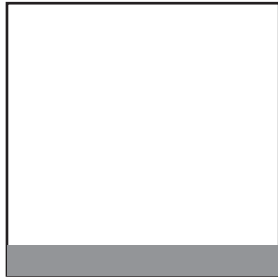
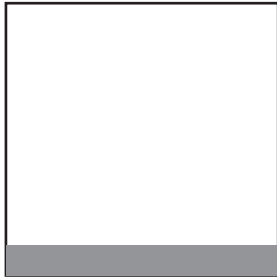
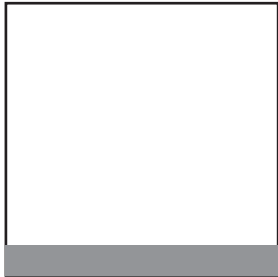
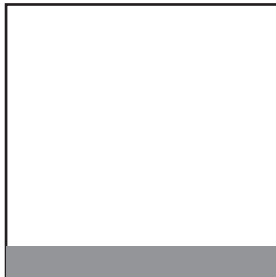
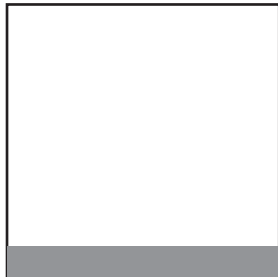
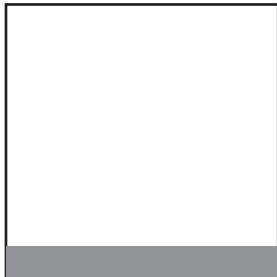
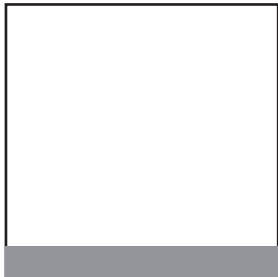

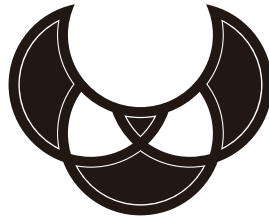

**ABSiMA**

**Absima GmbH  
Gibitzenhofstr. 127a RG  
90443 Nürnberg  
Germany**

**Web: [www.absima.com](http://www.absima.com)**